

EPSON

Endeavor NB51E



ユーザーズマニュアル

Windows 8

ご使用前に

- コンピューターをご使用の際は、必ず「マニュアル」をよくお読みの上、正しくお使いください。

情報マップ (知りたい情報はどこにある?)

本機に関する情報は、次の場所で見ることができます。

やりたいこと

購入時

- 本機の添付品を知りたい
- Windowsをセットアップしたい
- 本機を設置したい

使いはじめ

- インターネット/メールをしたい
- Windowsの操作方法を知りたい
- 用語を調べたい
- アプリの操作方法を知りたい
- 周辺機器(プリンター、デジタルカメラなど)を使いたい

使いこなしたいとき

- オプション製品(キーボード、マウス、アプリなど)を使いたい

- 画面表示の設定をしたい **p.41**



- サウンドの設定をしたい **p.43**



- セキュリティー設定をしたい **p.49**



- USB機器を接続したい **p.39**

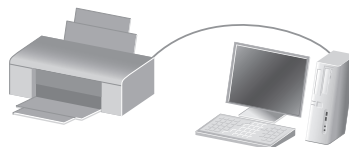

- 添付アプリを知りたい **p.21**

- 省電力で使いたい **p.56**

- 再インストールをしたい **p.81**

- UEFIの設定を変更したい **p.61**

- HDD領域を変更したい **p.103**

- 本機の仕様を知りたい **p.107**

困ったとき

- トラブルを解決したい **p.88**

- システム診断をしたい **p.99**

故障したとき

- サポート・サービス情報を知りたい

- 修理を依頼したい



紙マニュアル

紙で添付されている情報です。



PC お役立ちナビ

コンピューターの画面で見る電子の情報です。

情報の場所



スタートアップガイド



【お役立ち】



オプション製品の
マニュアル



ユーザーズマニュアル(本書)



PCお役立ちナビ p.4

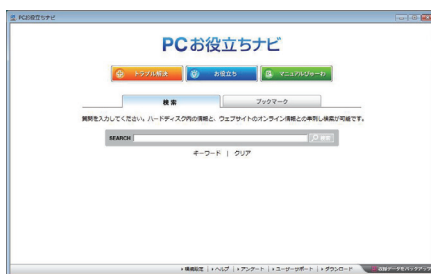

【トラブル解決】



サポート・サービスのご案内

知りたい情報はこれで検索！ PC お役立ちナビ

本機には、知りたい情報を簡単に検索できるサポートツール「PC お役立ちナビ」が搭載されています。困ったときや、役立つ情報を知りたいときなどにお使いください。最新のUEFI やドライバーもダウンロードできます。

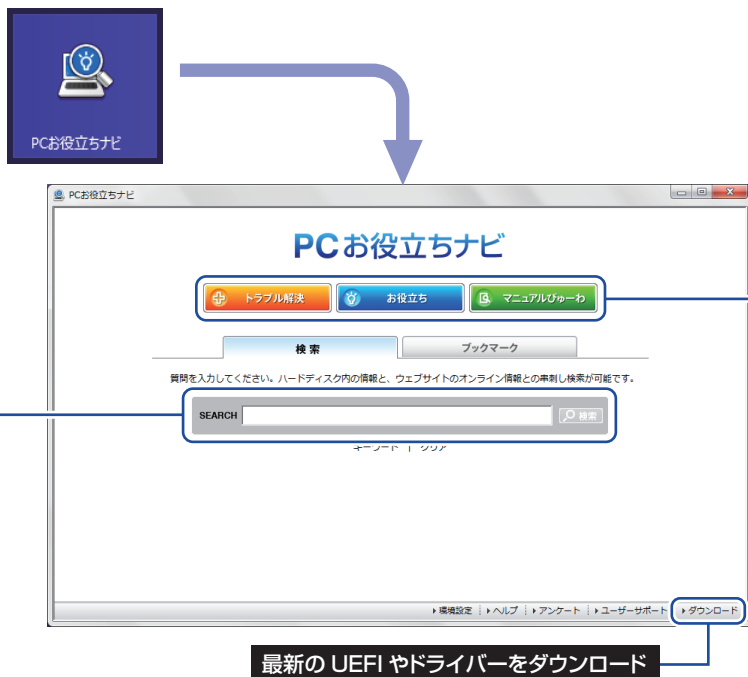

① 検索をする

TOPページから
検索実行

本機に収録されている情報+ユーザーサポート
ページのオンライン情報を一度に検索

※本機に収録されている情報 = サポートコンテンツ・マニュアル (PDF)・ヘルプなど
※インターネットに接続していない場合は、本機に収録されている情報のみを検索します。

① 見たい項目
を選択

検索結果

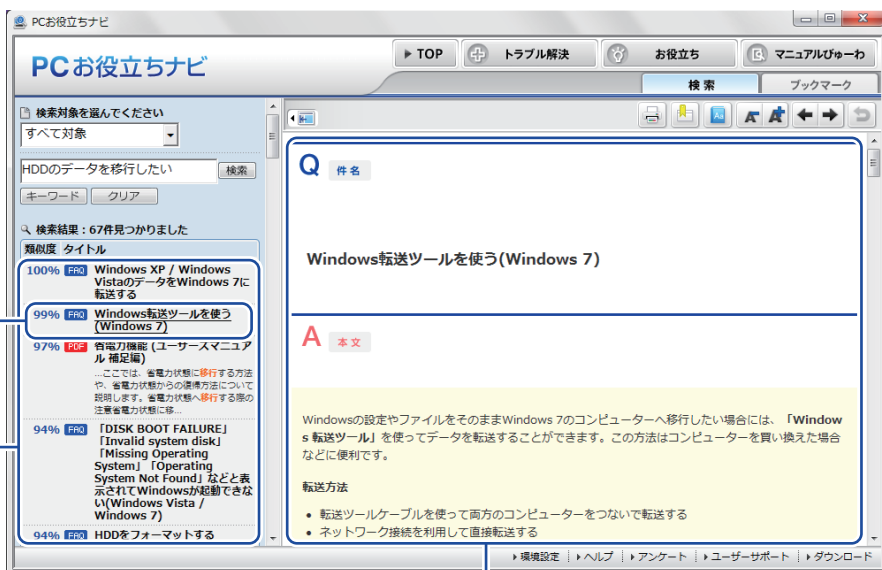

② 内容が表示される

② おすすめコンテンツ・マニュアルを見る

トラブル解決

トラブル解決に役立つ情報や、システム診断ツールを収録しています。

システム診断
を実行

①トラブルの種類
を選択

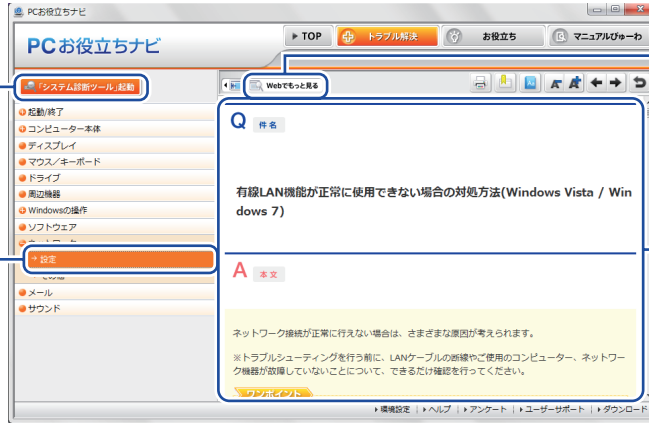

もっと情報が見たい
とき→Webへ

②内容が表示される

お役立ち

コンピューターの便利な使い方や、役立つ情報を収録しています。

①情報の分類を
を選択

②見たい項目を
を選択



もっと情報が見たい
とき→Webへ

[お役立ち] 内の
情報を検索

③内容が表示される

マニュアルびゅーわ

本機に添付されているマニュアルの PDF データを収録しています。

①見たいマニュアル
を選択

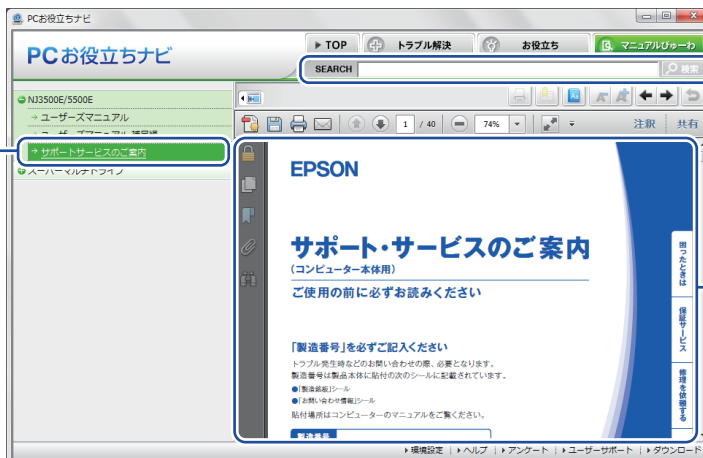

[マニュアルびゅーわ]
内の情報を検索

②マニュアル(PDF)
が表示される

<イメージ>

目次

ご使用の前に

製品保護上の注意.....	10
マニュアルの読み方.....	13
各部の名称.....	19
添付されているアプリ.....	21

1 コンピューターの基本操作

Windows 8 の基本操作.....	24
マウスを使う.....	33
キーボードを使う.....	34
HDD の概要.....	37
USB 機器を使う.....	39
画面表示機能.....	41
サウンド機能.....	43
ネットワーク機能.....	47
インターネットを使用する際のセキュリティ対策...	49
省電力機能.....	56
その他の機能.....	60

2 UEFI の設定

UEFI の設定を始める前に.....	62
UEFI Setup ユーティリティの操作.....	63
UEFI Setup ユーティリティの設定項目.....	73

3 再インストール

再インストールの前に.....	82
PC をリフレッシュする.....	83
すべてを削除して Windows を再インストールする...	84

4 困ったときは

トラブルが発生したら.....	88
起動・画面表示できないときは.....	90
トラブル時に効果的な対処方法.....	95

付録

お手入れ	102
HDD 領域の変更	103
コンピューターを廃棄するときは	106
機能仕様一覧	107

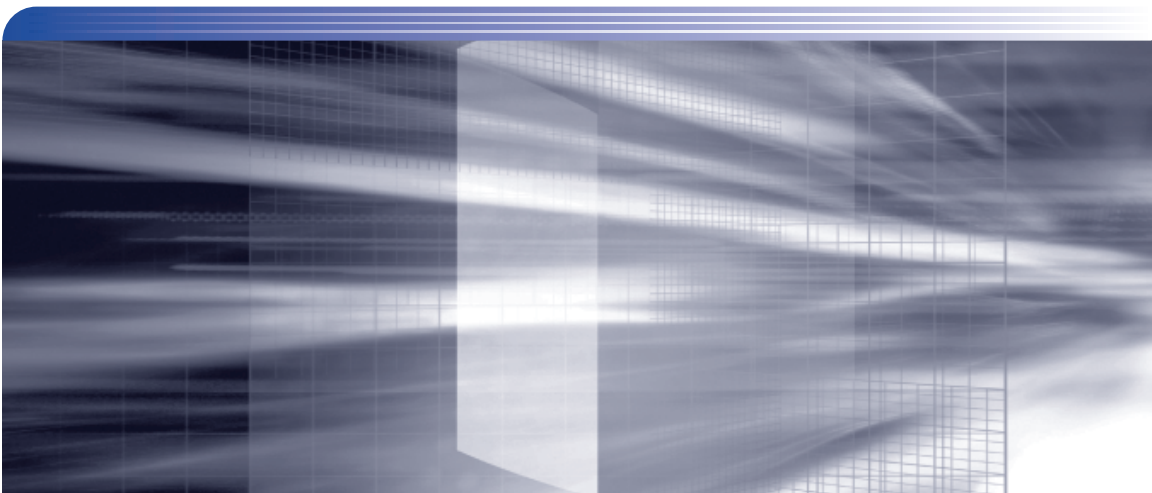

ご使用前に

本機を使い始める前に知っておいていただきたい事項や、取り扱い上の注意などを説明します。

製品保護上の注意.....	10
マニュアルの読み方.....	13
各部の名称.....	19
添付されているアプリ.....	21

製品保護上の注意

使用・保管時の注意

コンピューター（本機）は精密な機械です。次の注意事項を確認して正しく取り扱ってください。取り扱いを誤ると、故障や誤動作の原因となります。

特に指定のない限り、注意事項は、本体および AC アダプターなどの同梱品に適用されます。

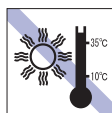

温度が高すぎる所や、低すぎる所には置かないでください。また、急激な温度変化も避けてください。

故障、誤動作の原因となります。適切な温度の目安は 10℃～ 35℃です。



直射日光の当たる所や、発熱器具（暖房器具や調理用器具など）の近くなど、高温・多湿となる所には置かないでください。

故障、誤動作の原因となります。

また、直射日光などの紫外線は、変色の原因となります。

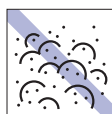

ホコリの多い所には置かないでください。

故障、誤動作の原因となります。

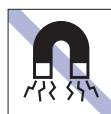

テレビやラジオ、磁石など、磁界を発生するものの近くに置かないでください。本機の誤動作が生じたり、データが破損したりすることがあります。逆に、本機の影響でテレビやラジオに雑音が入ることもあります。



他の機械の振動が伝わる所など、振動しやすい場所には置かないでください。故障、誤動作の原因となります。

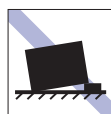

不安定な所には設置しないでください。落下したり、振動したり、倒れたりすると、本機が壊れ、故障することがあります。



電源コードが抜けやすい所（コードに足が引っかかりやすい所や、コードの長さがぎりぎりの所など）に本機を置かないでください。

電源コードが抜けると、それまでの作業データがメモリー上から消えてしまいます。



コンピューター本体を横置きにしないでください。

故障、誤動作の原因となります。

本機は縦置き専用設計されています。



AC アダプターの上に乗ったり、踏みついたり、重い物を載せるなどして、ケースを破損しないでください。

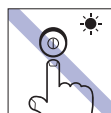

アクセスランプ点滅中は、本機の電源を切ったり、再起動したりしないでください。



本機の汚れを取るときは、ベンジン、シンナーなどの溶剤を使わないでください。

変色や変形の可能性があります。

柔らかい布に中性洗剤を適度に染み込ませて、軽く拭き取ってください。



移動するときは、振動や衝撃を与えないようにしてください。

内蔵の周辺機器（HDD など）も含めて、故障、誤動作の原因となります。



輸送や保管をするときは、付属物をセットしたままにしないでください。

配線ケーブルなどはすべて取り外してください。

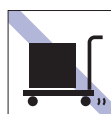

本機を梱包しない状態で、遠隔地への輸送や保管をしないでください。

衝撃や振動、ホコリなどから本機を守るため、専用の梱包箱に入れてください。



AC アダプターはコードを持って抜き差ししないでください。
コードの断線や接触不良の原因となります。



無停電電源装置 (UPS) を使用する場合は、正弦波出力の UPS を使用してください。正弦波出力以外の UPS を使用すると、本機が起動できなくなったり、動作が不安定になったりする場合があります。

光ディスクメディア

光ディスクメディアは、次の注意事項を確認して正しく取り扱ってください。取り扱いを誤ると、光ディスクメディアに収録されているデータが破損するおそれがあります。



直射日光が当たる所、発熱器具の近くなど、高温・多湿となる場所には置かないでください。

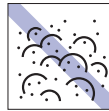

ゴミやホコリの多い所では、使用したり保管したりしないでください。



上に物を載せないでください。



キズを付けないでください。



クリップで挟む、折り曲げるなど、無理な力をかけないでください。



アクセスランプ点灯・点滅中は、光ディスクメディアを取り出したり、本機の電源を切ったり、再起動したりしないでください。



使用後は、本機にセットしたままにしたり、ケースに入れずに放置したりしないでください。



温度差の激しい場所に置かないでください。結露する可能性があります。



信号面 (文字などが印刷されていない面) に触れないでください。



信号面 (文字などが印刷されていない面) に文字などを書き込まないでください。



シールを貼らないでください。



レコードのように回転させて拭かないでください。
内側から外側に向かって拭いてください。



レコードやレンズ用のクリーナーなどは使わないでください。
クリーニングするときは、CD 専用クリーナーを使ってください。



光ディスクドライブのデータ読み取りレンズをクリーニングする CD は使わないでください。

マウス

マウスは精密な機械です。次の注意事項を確認して正しく取り扱ってください。取り扱いを誤ると、故障や誤動作の原因となります。



ゴミやホコリの多いところでは、使用したり保管したりしないでください。レンズにゴミやホコリが付いたまま使用すると、誤動作の原因になります。



持ち運びの際は、マウス本体を持ってください。ケーブルを持って運ばないでください。



落としたり、ぶつけたりして強い衝撃を与えないでください。



レンズ部分に触れないでください。

マニュアルの読み方

本製品の仕様とカスタマイズ

本製品は、ご購入時にお客様が選択されたオプションによって、仕様がカスタマイズされています。

仕様によって必要なマニュアル

本製品の操作に必要なマニュアルは、お客様が選択された仕様によって、「ユーザーズマニュアル」（本書）とは別に提供されている場合があります。



お使いになる仕様によって必要となるマニュアルは、下記のとおり別冊や電子マニュアルなどの形式で提供されていますので、ご確認ください。

- 本製品に同梱されている別冊マニュアル
- CD-ROM などに収録されている電子マニュアル（PDF ファイルなど）
- [PC お役立ちナビ] – [マニュアルびゅーわ] に収録されている電子マニュアル

マニュアル中の表記













安全に関する記号

本書では次のような記号を使用しています。

	この表示を無視して、誤った取り扱いをすると、人が死亡または重傷を負う可能性が想定される内容を示しています。
	この表示を無視して、誤った取り扱いをすると、人が傷害を負う可能性が想定される内容および物的損害のみの発生が想定される内容を示しています。



一般情報に関する記号

本書では、次のような一般情報に関する記号を使用しています。

	制限事項です。 機能または操作上の制限事項を記載しています。
	参考事項です。 覚えておくと便利なことを記載しています。
	操作手順です。 ある目的の作業を行うために、番号に従って操作します。
	手順が次ページに続くことを示します。
	 で囲んだマークはキーボード上のキーを表します。  は Enter キーを表します。また、  は  のことです。このように必要な部分のみを記載しているため、キートップに印字された文字とは異なる場合があります。
 + 	+の前のキーを押したまま+の後のキーを押します。 この例では、  を押したまま  を押します。

参照先に関する記号

本書では、次のような参照先に関する記号を使用しています。

	本書内の参照ページを示します。
	別冊子を示します。
「 」	冊子の名称を示します。 例) 『サポート・サービスのご案内』
	サポートツール「PC お役立ちナビ」を示します。

名称の表記

本書では、本機で使用する製品の名称を次のように表記しています。

HDD	ハードディスクドライブ
光ディスクメディア	CD メディア、DVD メディアなど
光ディスクドライブ	光ディスクメディアを使用するためのドライブの総称

オペレーティングシステム (OS) に関する表記

本書では、オペレーティングシステム (OS) の名称を次のように略して表記します。

Windows 8	Windows [®] 8 64 bit 版 Windows [®] 8 Pro 64 bit 版
-----------	--

HDD 容量の記載

本書では、HDD 容量を 1GB (ギガバイト) = 1000MB として記載しています。

メモリー容量の記載

本書では、メモリー容量を 1GB (ギガバイト) = 1024MB として記載しています。

Windows の画面表示に関する記載

本書では、Windows の画面に表示される各箇所の名称を次のように記載しています。

スタート画面

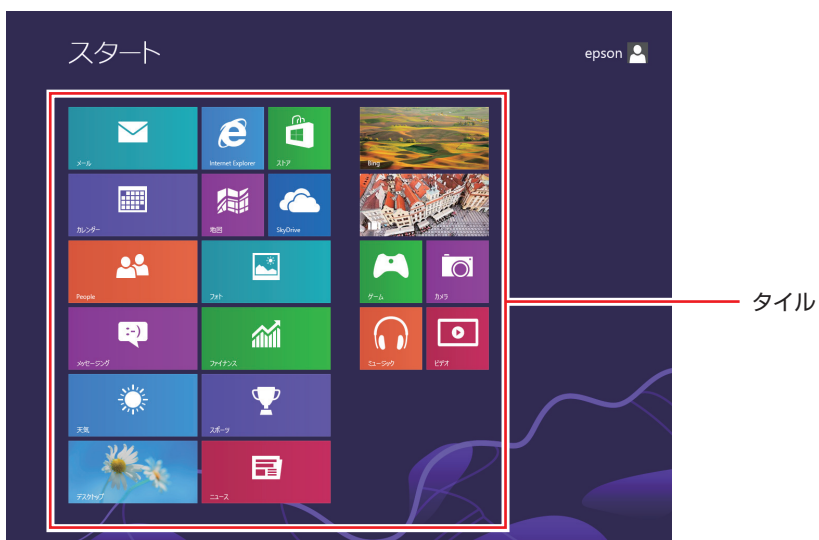

<イメージ>

デスクトップ画面

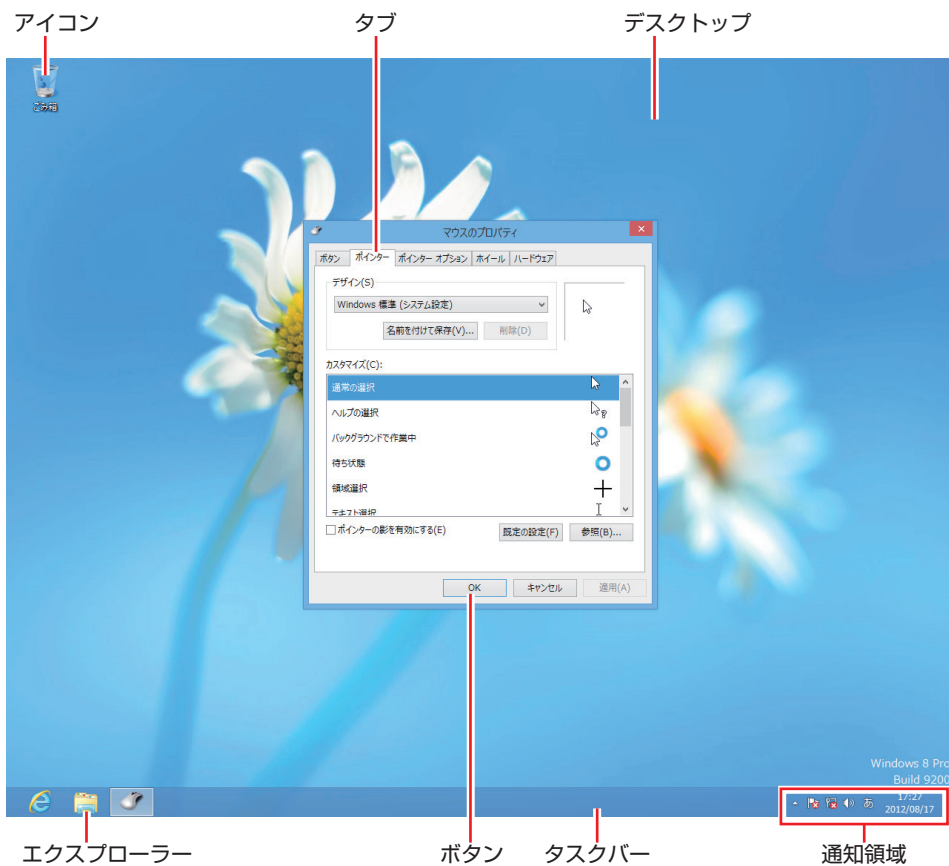

タイトル / ボタン

タイトルやボタンは [] で囲んで記載しています。

例)  : [PC お役立ちナビ]

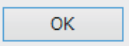

例)  : [OK]

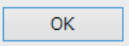

コントロールパネル

本書では、コントロールパネルの表示が、「カテゴリ」であることを前提に記載しています。



<表示方法：カテゴリ>

画面操作の記載

本書では、Windows の画面上で行う操作手順を次のように記載しています。

● 記載例

画面左下隅で右クリック－「コントロールパネル」－「デスクトップのカスタマイズ」－「画面の解像度の調整」

● 実際の操作

- ① 画面左下隅で右クリックします。
- ② 表示されたメニューから「コントロールパネル」をクリックします。

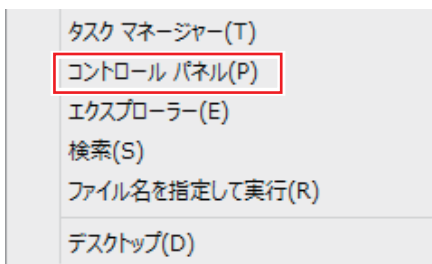

- ③ 表示された画面内の「デスクトップのカスタマイズ」をクリックします。



- ④ 表示された画面内の「画面の解像度の調整」をクリックします。





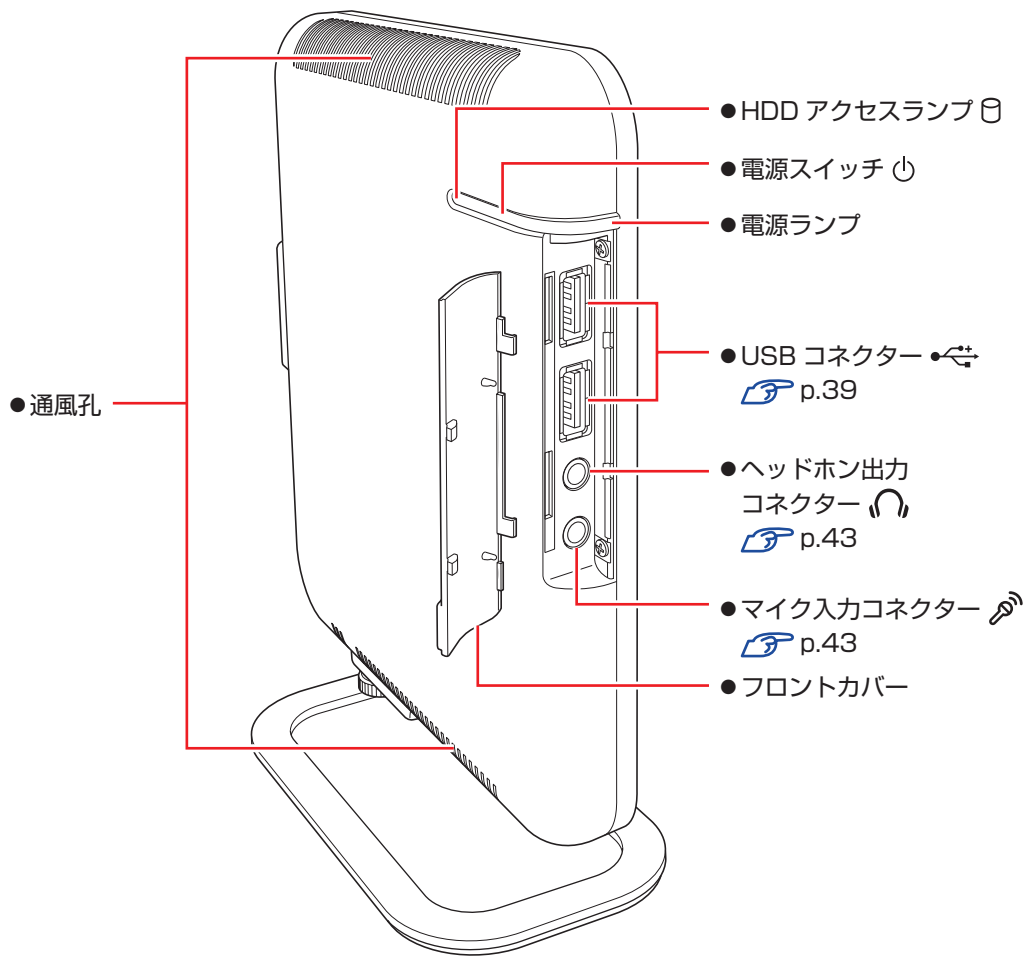

各部の名称



本体前面・左側面





本体背面

- DVI-I コネクター   p.41

- USB コネクター   p.39

- LAN コネクター   p.47

- AC アダプターコネクター  DCIN

- ライン出力コネクター   p.44

- セキュリティーロックホール  p.60

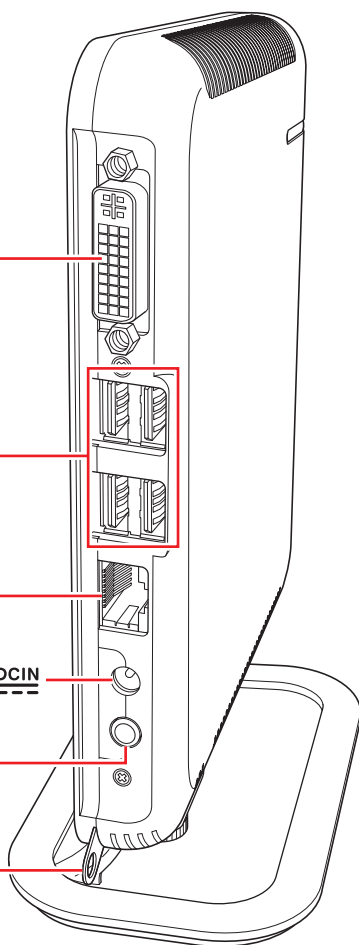

添付されているアプリ

本機に添付されているアプリについて説明します。

本機にインストールされているアプリ

次のアプリは、購入時、本機にインストールされています。

●Windows 8 本機のおペレーティングシステム（OS）です。
●本体ドライバー
●ビデオドライバー マザーボード上のビデオ機能を使用するためのドライバーです。
●サウンドドライバー マザーボード上のサウンド機能を使用するためのドライバーです。
●ネットワークドライバー マザーボード上のネットワーク機能を使用するためのドライバーです。
●PC お役立ちナビ コンピューターの情報を簡単に検索できるサポートツールです。 システム診断ツールも含まれています。
●Adobe Reader PDF（Portable Document Format）形式のファイルを表示したり、印刷したりするためのアプリです。
●Windows Essentials 2012 ムービーメーカーやフォトギャラリーなど、複数のアプリを含むパッケージです。
●楽天 Gateway 楽天サービスへの入り口となるアプリです。

必要に応じてインストールするアプリ

次のアプリは、購入時、本機にインストールされていません。必要に応じて次の場所からインストールしてください。

チャームを表示 - 「検索チャーム」 - 「おすすめアプリケーションのインストール」

●マカフィー・PC セキュリティセンター 90 日間限定版 ウイルス駆除機能、不正アクセス防止機能などを備えたセキュリティーアプリです。危険なサイトへのアクセスを防ぐ Web セーフティーツール「マカフィー・サイトアドバイザーライブ」も含まれています。
●i フィルター 6 30 日版 インターネット上の有害な Web ページへのアクセスを制限する Web フィルタリングアプリです。
●Endeavor 電源プラン設定ツール 本機に節電設定を行うためのアプリです。
●ATOK 無償試用版（30 日間） 日本語変換に優れた、日本語入力システムです。



1







コンピューターの基本操作

キーボードやマウスなど、コンピューターの基本的な操作方法について記載しています。



Windows 8 の基本操作	24
マウスを使う	33
キーボードを使う	34
HDD の概要	37
USB 機器を使う	39
画面表示機能	41
サウンド機能	43
ネットワーク機能	47
インターネットを使用する際のセキュリティー対策 ...	49
省電力機能	56
そのほかの機能	60

Windows 8 の基本操作

ここでは、Windows 8 の基本的な操作方法を説明します。

- 起動と終了  p.24
- スタート画面  p.27
- チャーム  p.28
- アプリ  p.29
- デスクトップ  p.30
- そのほかの操作  p.32

詳細な操作方法は、次の場所をご覧ください。

- Windows の「ヘルプとサポート」
 p.27 「アプリ検索をする」
- PC お役立ちナビの「お役立ち」
 p.4 「PC お役立ちナビ」

起動と終了

Windows 8 の起動方法 / 終了方法を説明します。

起動方法

本機の電源を入れ、Windows を起動する方法は、次のとおりです。

制限

- 周辺機器の電源をいつ入れるかは、周辺機器のマニュアルで確認してください。電源を入れるタイミングがコンピューターより先か後かは、周辺機器により決まっています。
- 電源を入れなおすときは、20 秒程度の間隔を空けてから電源を入れてください。電気回路に与える電氣的な負荷を減らして、HDD などの動作を安定させます。

- 1** ディスプレイやスピーカーなどの電源を入れます。
- 2** 電源スイッチ () を押して、本機の電源を入れます。

3 パスワードを設定していると、ロック画面が表示されます。

ロック画面が表示された場合は、次の操作を行います。

1 ロック画面をクリックします。



<イメージ>

2 パスワード入力画面が表示されたら、パスワードを入力します。

Windows が起動し、スタート画面が表示されます。

 p.27 「スタート画面」

終了方法

Windows の終了方法を説明します。終了方法には次の 2 つがあります。

●シャットダウン

通常の終了方法です。システムは完全には終了しません。次回 Windows の起動が速くなります。

●PC の電源を切る

システムを完全に終了する方法です。次回 Windows の起動には時間がかかります。

別のキーボードやマウスを接続したり、機器を増設・交換する場合は、「シャットダウン」ではなく、「PC の電源を切る」で終了してください。「シャットダウン」で終了した状態で機器を変更すると、機器が認識されなくなる場合があります。

また、ドライバーやアプリをインストールした場合や、Windows Update を行った場合、「シャットダウン」では更新内容が適用されません。「再起動」または「PC の電源を切る」を行って、一度システムを完全に終了してください。

 p.96 「再起動」

！ 制限

- HDD アクセスランプ点滅中に本機の電源を切ると、収録されているデータが破損するおそれがあります。
- 本機は、電源を切っても、電源プラグがコンセントに接続されていると、微少な電流が流れています。本機の電源を完全に切るには、電源コンセントから電源プラグを抜いてください。
- 本機が省電力状態や電源を切った状態であっても、マウスによっては底面のランプが光り続けます。これは、お使いのマウスの仕様です。





参考

終了時の注意

複数のユーザーがサインインしている状態で終了しようとする、「まだ他のユーザーがこのPCを使っています。…」と表示されます。この場合は、ほかのユーザーがサインアウトしてから終了してください。



シャットダウン

シャットダウン方法は、次のとおりです。

- 1** 画面の右上隅または右下隅にポインターをあわせ、チャームを表示します。
 p.28 「チャーム」
- 2** 設定チャームをクリックします。
設定メニューが表示されます。
 p.29 「設定メニュー」
- 3** 設定メニューの「電源」をクリックし、表示された項目から「シャットダウン」をクリックします。
Windows が終了します。
- 4** ディスプレイなど、接続している周辺機器の電源を切ります。

PCの電源を切る

システムを完全に終了する方法は、次のとおりです。

- 1** 画面の右上隅または右下隅にポインターをあわせ、チャームを表示します。
 p.28 「チャーム」
- 2** 設定チャームをクリックします。
設定メニューが表示されます。
 p.29 「設定メニュー」
- 3** 設定メニューの「電源」をクリックし、**(Shift)** を押しながら「再起動」をクリックします。
- 4** 表示されたメニューで「PCの電源を切る」を選択します。
Windows が終了します。
- 5** ディスプレイなど、接続している周辺機器の電源を切ります。

スタート画面

本機の電源を入れ、Windows が起動すると、スタート画面が表示されます。これが Windows 8 の基本画面です。画面上の各タイルをクリックすると、アプリ (p.29) やデスクトップ (p.30) が起動します。

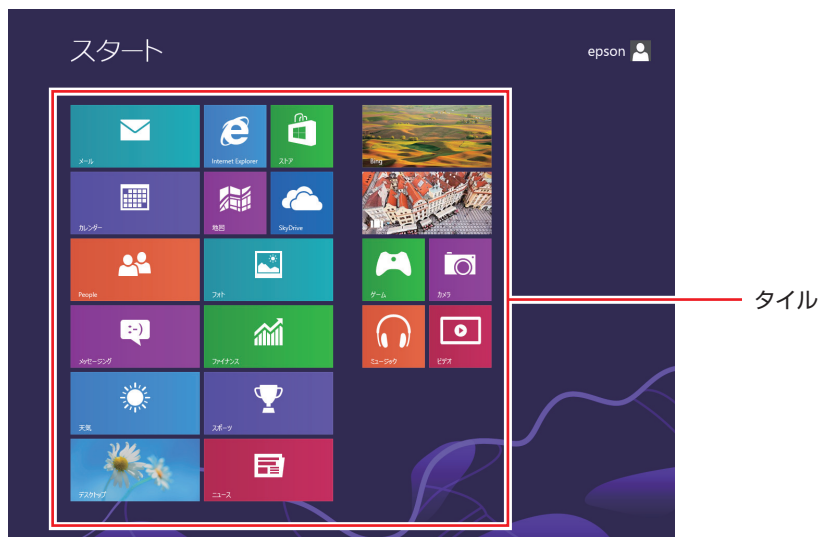

<イメージ>



参考

アプリ検索をする

スタート画面が表示されている状態で、キーボードで文字入力を始めると、自動的にアプリの検索画面へ遷移します。デスクトップに表示されていないアプリを探すのに便利です。

例) ヘルプとサポート、ペイント、メモ帳、電卓など

チャーム

画面右上隅または右下隅にポインターを合わせると、画面右側にチャームが表示されます。

※キーボードの  +  でも表示できます。

アプリや設定、ファイルを探すときは、検索チャームを、スリープ / シャットダウン / 再起動、音量の調整などを行うときは、設定チャームをクリックします。

※チャームは、スタート画面だけでなく、各アプリの画面上でも表示されます。



<イメージ>

検索メニュー

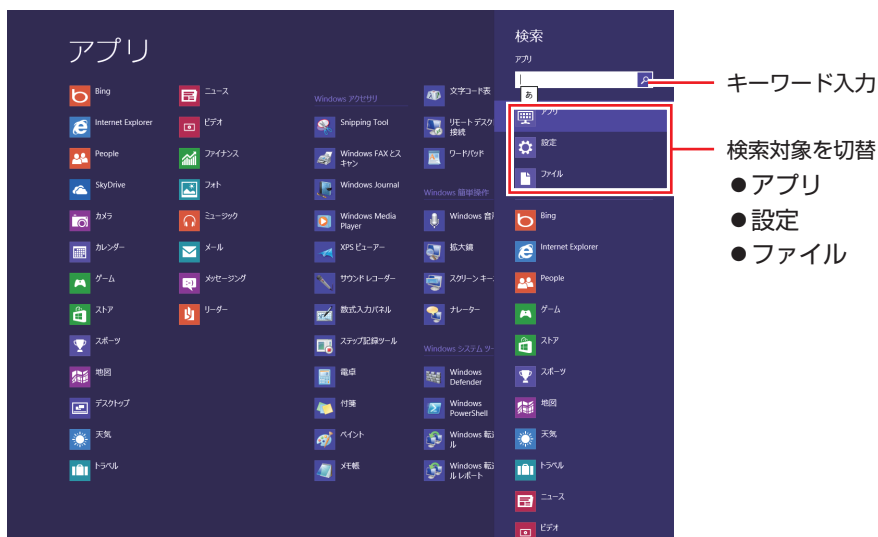

<イメージ>

設定メニュー

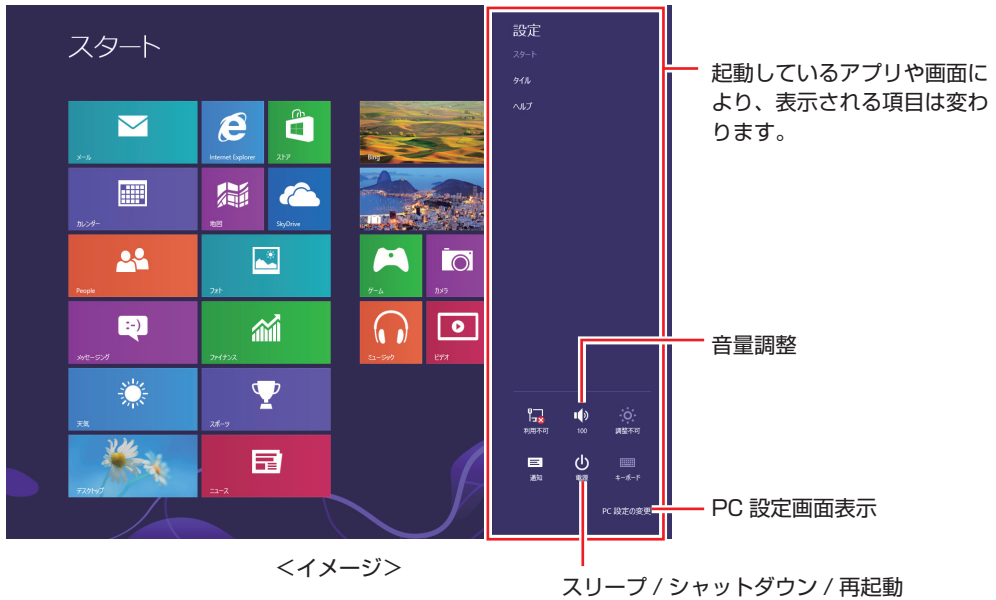

<イメージ>

スリープ / シャットダウン / 再起動

アプリ

スタート画面に表示されているタイルをクリックすると、アプリが起動します。
アプリには次の2種類があります。

●Windows ストア アプリ

スタート画面上で動作するアプリです。

Internet Explorer、メール、フォト、カレンダーなど

Windows ストア アプリは、Windows ストアで購入し、スタート画面に追加することができます。



●Windows アプリ

デスクトップ上で動作するアプリです。

PC お役立ちナビ、Adobe Reader、Internet Explorer など

光ディスクメディアや Web ページから Windows アプリをインストールすると、スタート画面にタイルが追加されます。デスクトップにショートカットアイコンが作成されるものもあります。



各アプリの詳細説明は、次の場所をご覧ください。



[PC お役立ちナビ] - [お役立ち]

デスクトップ

スタート画面でデスクトップタイルをクリックすると、Windows のデスクトップが表示されます。デスクトップ画面では、Windows アプリやエクスプローラーを使用することができます。

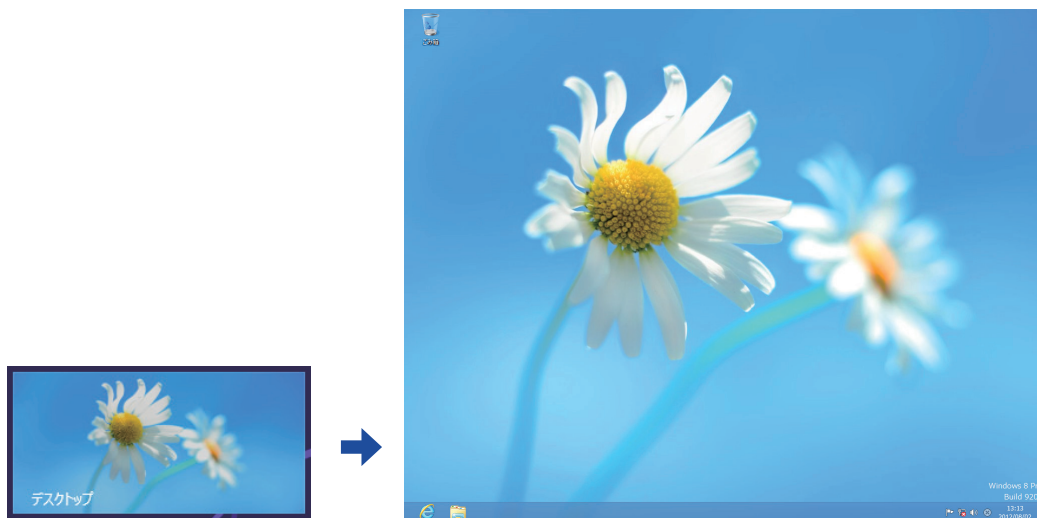

<イメージ>

スタート画面に戻る

画面左下隅にポインターをあわせると、スタート画面のサムネイルが表示されます。サムネイルをクリックすると、スタート画面に戻ります。

※キーボードの  でも戻ることができます。

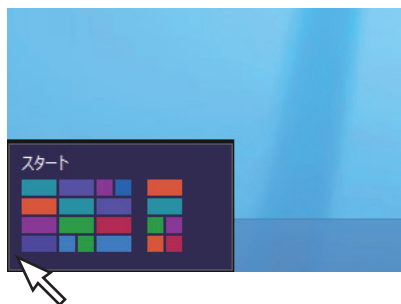

起動中のアプリを切り替える

画面左上隅から下へまたは画面左下隅から上へポインタースライドさせると、起動中のアプリがプレビュー表示されます。一覧から使用するアプリをクリックして切り替えます。

※右クリックで終了することもできます。

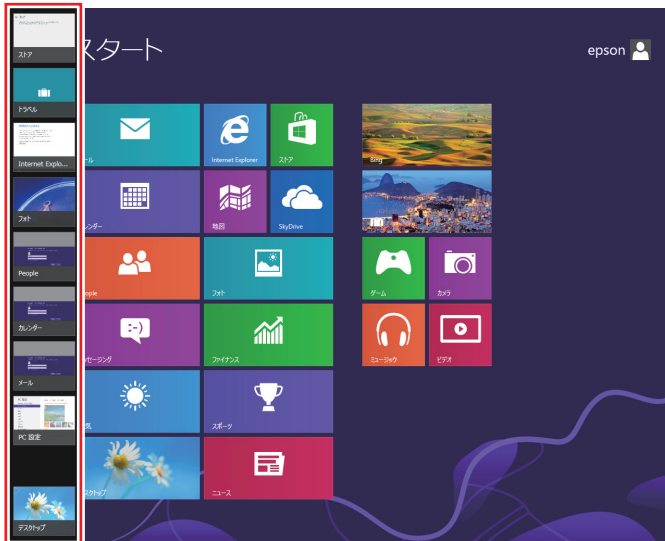

<イメージ>

Windows ストア アプリを終了する



起動中の Windows ストア アプリを終了する場合は、画面上部にポインタをあわせ、ポインタが手の形になったら、クリックしたまま下へドラッグします。画面の一番下までドラッグして離すと、アプリが終了します。



<イメージ>

そのほかの操作





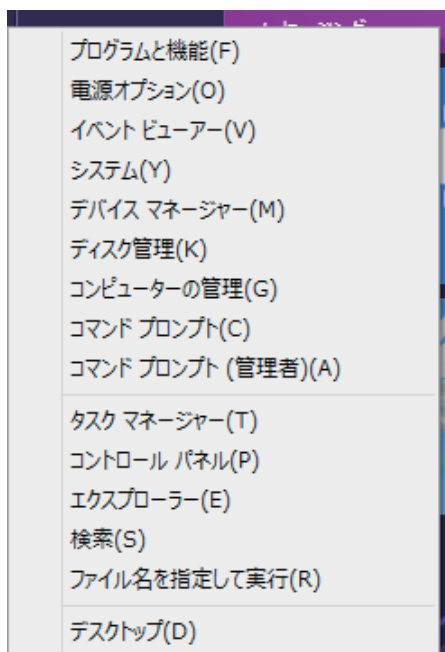





















スタートメニュー

画面左下隅で右クリックすると、次のメニューが表示されます。各項目へのアクセス時に便利です。
※キーボードの  +  でも表示できます。



キーボードショートカット一覧

スタート画面で使えるキーボードショートカットの一部を紹介します。

キー	動作
	スタート画面表示  p.27
 + 	チャームと時計表示  p.28
 + 	設定メニュー表示  p.29
 + 	アプリ検索  p.27
 + 	設定検索  p.28
 + 	ファイル検索  p.28
 + 	スタートメニュー表示  p.32
 +  + 	起動中アプリ一覧表示  p.31
 + 	起動中アプリの切り替え  p.31

マウスを使う

ここでは、一般的なマウスについて説明します。

マウスのマニュアル（冊子またはPDF）が添付されている場合は、本書とあわせてご確認ください。

マウスの操作

！ 制限

- 表面が反射する場所やざらざらした場所、複雑なイラスト入りのマウスパッドの上で使用しないでください。マウスの動きがコンピューターに伝わりません。
- アプリによっては、ホイールボタンが使用できない場合があります。
- 本機が省電力状態や電源を切った状態であっても、マウスによっては底面のランプが光り続けます。これは、お使いのマウスの仕様です。

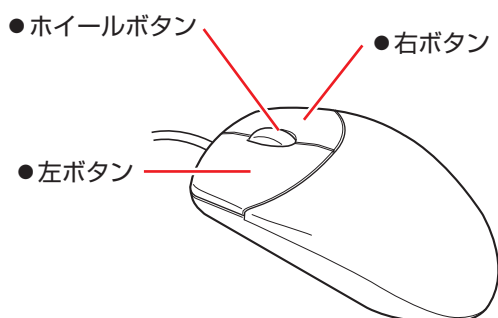

マウスの基本的な操作は、次のとおりです。

クリック	マウスカーソルを画面上の対象に合わせて、左ボタンを1回カチッと押します。
ダブルクリック	マウスカーソルを画面上の対象に合わせて、左ボタンを2回続けてカチカチッと押します。
右クリック	マウスカーソルを画面上の対象に合わせて、右ボタンを1回カチッと押します。
ドラッグアンドドロップ	マウスカーソルを画面上の対象に合わせて、左ボタンを押したままの状態でもうすを移動し、離します。
スクロール	ホイールボタンを指先で前後に動かすと、縦スクロール操作を行うことができます。ホイールボタンをクリックすると、マウスを動かしてオートスクロールを行うこともできます。

マウスの設定変更

マウスボタンの設定や使用環境の変更は、次の場所で行います。

画面左下隅で右クリック - 「コントロールパネル」 - 「ハードウェアとサウンド」 - 「マウス」

キーボードを使う

ここでは、一般的なキーボードについて説明します。

キーボードのマニュアル（冊子またはPDF）が添付されている場合は、本書とあわせてご確認ください。

キーの種類と役割

各キーには、それぞれ異なった機能が割り当てられています。

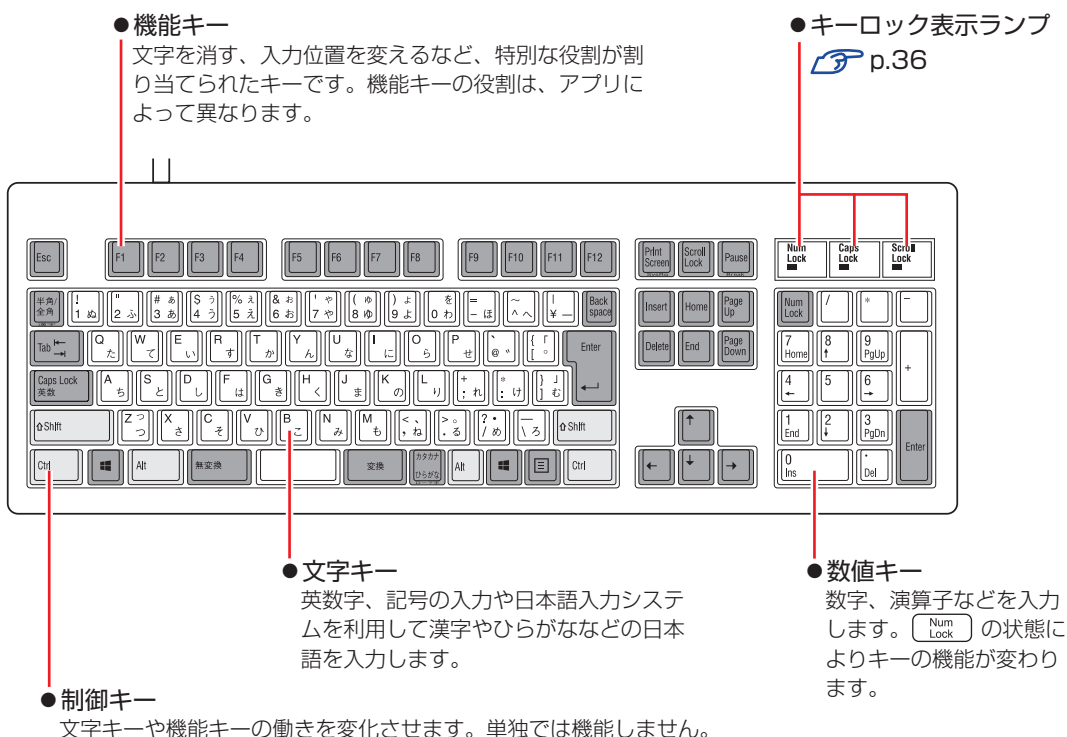

文字を入力するには

文字キーを押すとキートップ（キーの上面）に印字された文字が入力されます。

入力モードによって、入力される文字は異なります。

直接入力モード		キートップのアルファベットをそのまま入力します。
日本語入力モード	ローマ字入力	キートップのアルファベットでローマ字を入力し、漢字やひらがなに変換します。
	かな入力	キートップのひらがなをそのまま入力し、漢字やカタカナに変換します。

入力モードの切り替え

を押すと、直接入力モードと日本語入力モードを切り替えることができます。日本語入力モードのローマ字入力とかな入力の設定は日本語入力システムで行います。

日本語を入力するには

ひらがなや漢字などの日本語の入力は、日本語入力システムを使用します。
本機には日本語入力システム「MS-IME」が標準で搭載されています。

MS-IME

MS-IME の使い方は、次のとおりです。
文字入力の際に表示される「入力モードボタン」を右クリックします。

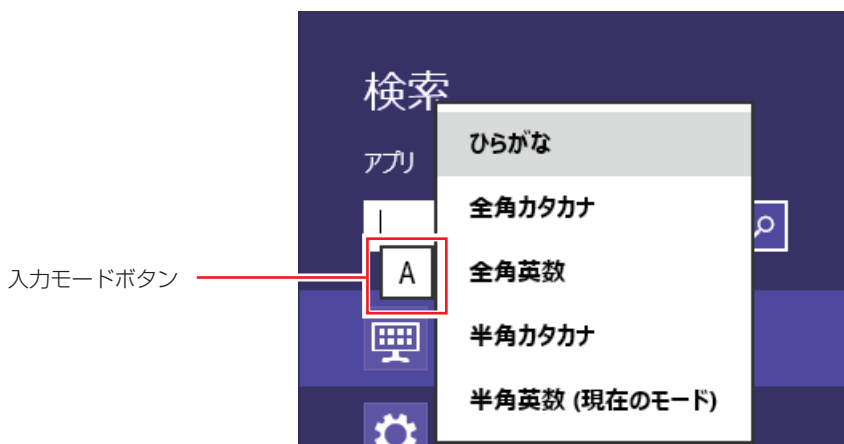

デスクトップの場合、「入力モードボタン」は通知領域に表示されています。
デスクトップ通知領域の入力モードボタンを右クリックすると、一覧が表示されます。

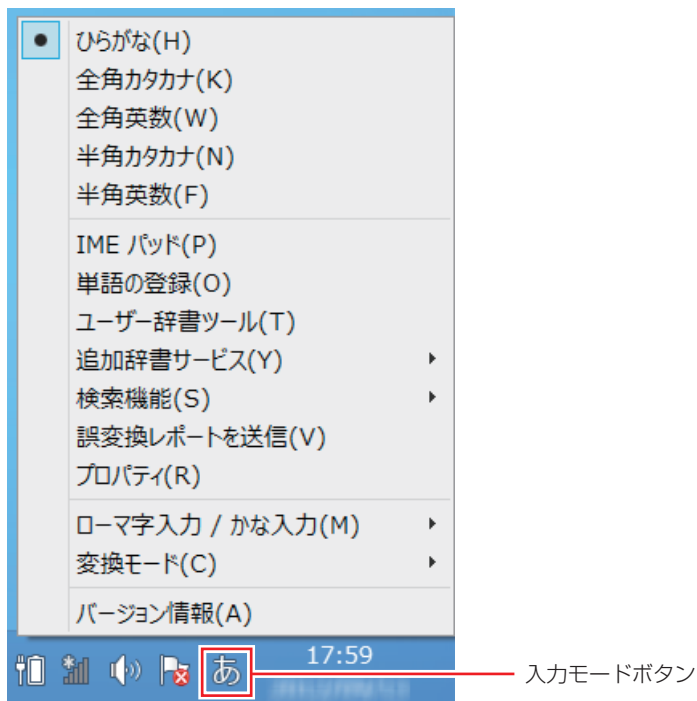

MS-IME 以外の日本語入力システムを使用する場合は、そのシステムのマニュアルをご覧ください。

キーロック表示ランプ

キーボード右上の3つのランプは、キーボードの入力状態を表示しています。

Num Lock	役割	数値キーの状態を切り替え
	切り替え	 を押します。
	点灯時	数値を入力
	消灯時	カーソルの位置を制御 数値キーの    などが使えます。
Caps Lock	役割	アルファベットの太文字 / 小文字の切り替え
	切り替え	 +  を押します。
	点灯時	大文字を入力
	消灯時	小文字を入力
Scroll Lock	役割	アプリによって異なります。
	切り替え	 を押します。

HDD の概要

本機には、記憶装置として HDD（ハードディスクドライブ）が搭載されています。

！ 制限

- HDD アクセスランプ点滅中に、本機の電源を切ったり、再起動したりしないでください。アクセスランプ点滅中は、コンピューターが HDD に対してデータの読み書きを行っています。この処理を中断すると、HDD 内部のデータが破損するおそれがあります。
- 本機を落としたり、ぶつけたりしてショックを与えると HDD が故障するおそれがあります。ショックを与えないように注意してください。
- HDD が故障した場合、HDD のデータを修復することはできません。

データのバックアップ

HDD に記録されている重要なデータは、外付けの記憶装置などにバックアップしておくことをおすすめします。万一 HDD の故障などでデータが消失してしまった場合でも、バックアップを取ってあれば、被害を最小限に抑えることができます。

購入時の HDD 領域

購入時の HDD は、次のように設定されています。

通常

ドライブ（領域）	容量
Windows RE	約 300MB
システム	約 260MB
MSR	約 100MB
C ドライブ（Windows）	残り
リカバリー	約 15GB

HDD 設定変更サービスを選択された場合

ドライブ（領域）	容量
Windows RE	約 300MB
システム	約 260MB
MSR	約 100MB
C ドライブ（Windows）	購入時に選択された容量
D ドライブ	残り
リカバリー	約 15GB



参考

HDD 設定変更サービス

HDD 設定変更サービスとは、1 台目の HDD の領域を C ドライブ、D ドライブに分割した状態でコンピューターをお届けするサービスのことです。

カバリー領域とは

「リカバリー」領域には再インストール用のデータ（Windows/ ドライバー/ アプリなど）が設定されています。この領域を削除すると再インストールができなくなりますので、ご注意ください。

HDDを分割して使用する

1 台の HDD は、いくつかの領域に分割して、それぞれ別々のドライブとして使用することができます。

例：1 つの HDD 領域（C ドライブ）を 2 つの HDD 領域（C ドライブと D ドライブ）に分割することができます。

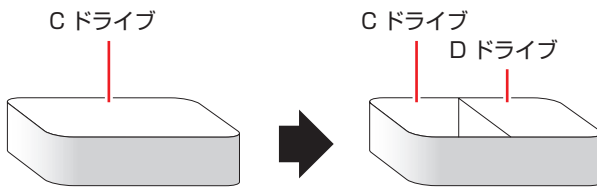

詳しくは、[👉](#) p.103 「HDD 領域の変更」をご覧ください。

USB 機器を使う

本機には USB2.0 に対応した USB コネクターが、前面に 2 個、背面に 4 個、合計 6 個搭載されています。USB コネクターには USB 対応の機器を接続します。6 個の USB コネクターは同じ機能ですので、どのコネクターを使用しても構いません。



接続した USB 機器によっては、本機の電源を切った状態でも、ランプが光り続けます。これは、お使いの USB 機器の仕様です。

USB機器の接続と取り外し

USB 機器の接続・取り外しは、本機の電源が入っている状態で行うことができます。

接続

USB 機器の接続方法は、次のとおりです。

- 1** USB 機器の USB コネクターを、本機の USB コネクター () に接続します。前面のコネクターは、フロントカバー内に搭載されています。

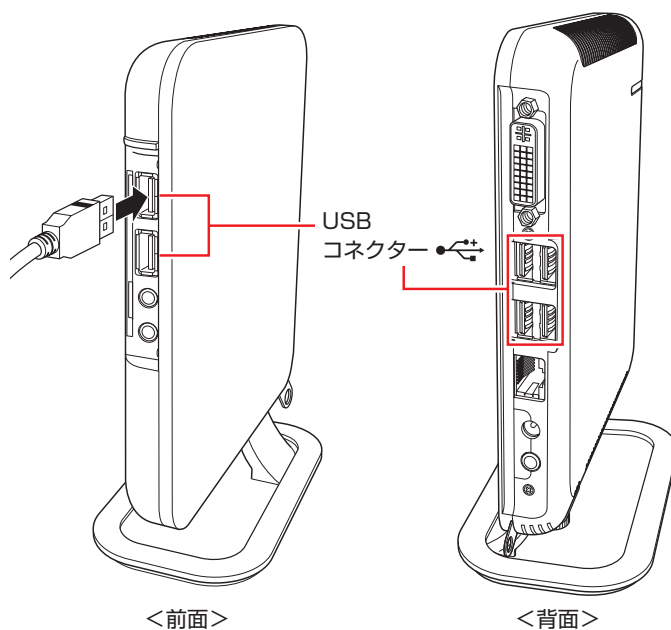

- 2** USB 機器によっては、デスクトップ通知領域の [△] 内に「取り外し」アイコンが表示されます。



接続する USB 機器によっては、専用のデバイスドライバーが必要です。詳しくは USB 機器のマニュアルをご覧ください。

USB 機器の取り外し

USB 機器の取り外しは、コンピュータの状態を確認して、次のどちらかの方法で行います。

- そのまま取り外す

デスクトップ通知領域の [△] 内に「取り外し」アイコンが表示されていない場合や、本機の電源を切った場合はそのまま取り外せます。

- USB 機器の終了処理をして取り外す

デスクトップ通知領域の [△] 内に「取り外し」アイコンが表示されている場合は、終了処理を行います。

USB 機器の終了方法は次のとおりです。

- 1** デスクトップ通知領域の [△] - 「取り外し」アイコン - 「(取り外したい USB 機器)の取り出し」をクリックします。

複数の機器が表示される場合は、別の機器を選択しないよう注意してください。

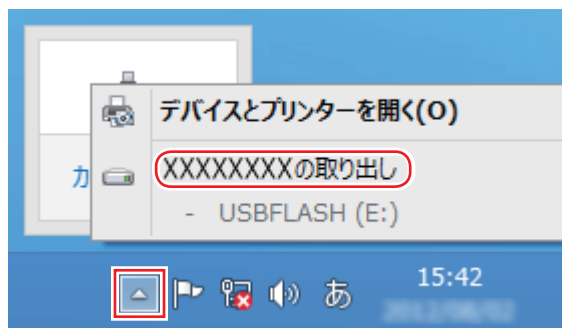

- 2** 「ハードウェアの取り外し」メッセージが表示されたら、USB 機器を本機から取り外します。

画面表示機能

本機のマザーボード上には画面表示機能が搭載されています。
ここでは、表示できるディスプレイや解像度などの設定方法について説明します。

ディスプレイの接続

本機背面には DVI-I コネクタが搭載されています。

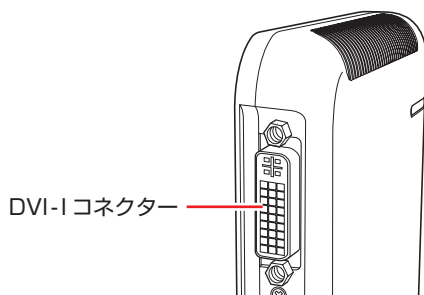

ディスプレイの接続方法は、次の 2 つです。

- デジタル接続 (DVI-I コネクター)
- アナログ接続 (DVI-I コネクター + DVI-VGA 変換アダプター使用)

表示できる解像度と表示色

本機の画面表示機能で表示可能な解像度と表示色は、次のとおりです。

- 解像度 ピクセル (横×縦)

1024 × 768

1280 × 768 *

1280 × 1024

1360 × 768 *

1366 × 768 *

1440 × 900 *

1600 × 1200

1680 × 1050 *

1920 × 1080 *

1920 × 1200 *

* ワイド表示

- 表示色

32ビット

制限

- 記載している解像度は、本機に搭載されたビデオコントローラーの出力解像度です。表示モードや接続するディスプレイの仕様によっては、表示できない場合があります。
- 解像度が高いと、動画再生アプリで動画を再生するときに、正常に表示できないことがあります。そのような場合は、解像度を下げてみてください。

表示に関する各種設定

画面表示に関する設定は次の場所で行います。

画面左下隅で右クリック - 「コントロールパネル」 - 「デスクトップのカスタマイズ」 - 「画面の解像度の調整」

解像度を設定します

使用しているディスプレイの名称

詳細設定

表示機能や表示装置に関する詳細設定を行います

サウンド機能

本機のマザーボード上には、サウンド機能が搭載されています。

本機にスピーカーは内蔵されていません。音声を出力するには、スピーカーを接続する必要があります。

オーディオ機器の接続

本機には、オーディオ機器を接続するためのコネクタが装備されています。

各コネクタの位置は、次のとおりです。





ヘッドホンやスピーカーを使用する場合は、ボリュームを最小にしてから接続し、接続後に音量を調節してください。

ボリュームの調節が大きくなっていると、思わぬ大音量が聴覚障害の原因となります。

前面

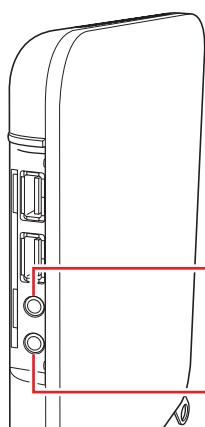
前面のコネクタはフロントカバー内に搭載されています。



●ヘッドホン出力コネクタ 
スピーカーやヘッドホンを接続して音声を出力します。

●マイク入力コネクタ 
マイクを接続して音声を入力します。



使用できるマイク

マイク入力コネクタに接続して使用できるマイクは、プラグインパワー対応のコンデンサーマイクです。

- ライン出力コネクター 
スピーカーやヘッドホンを
接続して音声を出力します。

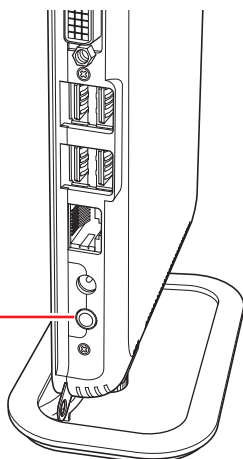

音量の調節

スピーカーを接続していて、Windows 起動時に音が鳴らなかったり、音が小さすぎたり、大きすぎたりする場合は、次の場所で音量を調節します。

チャームを表示 - 「設定チャーム」 - 「スピーカー」



<スピーカー>

サウンドユーティリティを使う

サウンドユーティリティを使用すると、スピーカーの設定やマイク音量の設定、音響効果の設定などができます。

サウンドユーティリティを起動するには、デスクトップ通知領域の [△] – 「Realtek HD オーディオマネージャ」アイコン（赤色）をダブルクリックします。



次の画面が表示されます。



※ 「スピーカー」、「マイク」タブは、機器接続時のみ表示されます。

マイク使用時の音量調節

本機にマイクを接続して使用する場合、マイクの音量調節はサウンドユーティリティの「マイク」タブで行います。

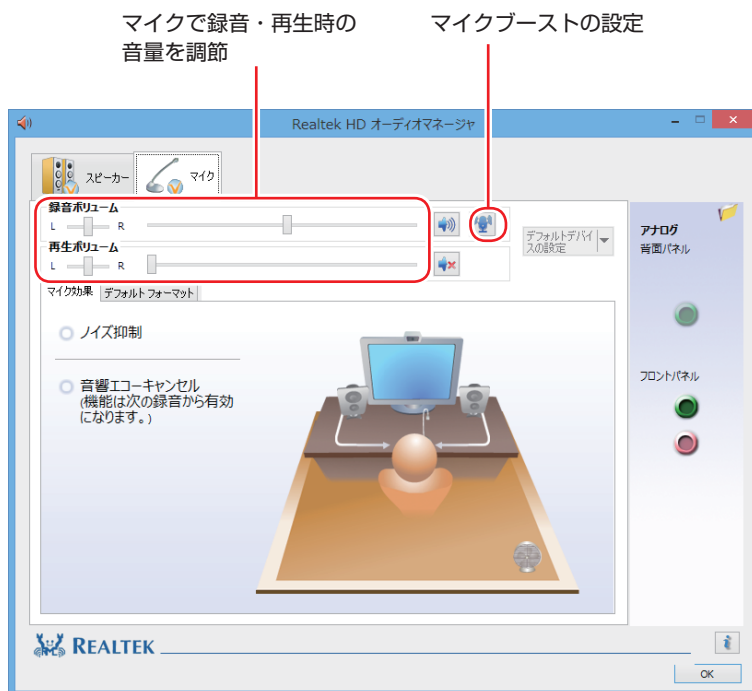

※「マイク」タブは、マイク接続時のみ表示されます。

録音時に音量を調節しても音が小さいときは、 をクリックしてマイクブーストのつまみを右へスライドさせ、音量を上げてください。

ネットワーク機能

本機のマザーボード上には、1000 Base-T/100 Base-TX/10 Base-Tに対応したネットワーク機能（有線 LAN）が搭載されています。

ネットワーク機能を使用すると、ネットワークを構築したり、インターネットに接続したりすることができます。

ネットワーク機能を使用する場合は、本機背面の LAN コネクタ（品）に市販の LAN ケーブルを接続します。

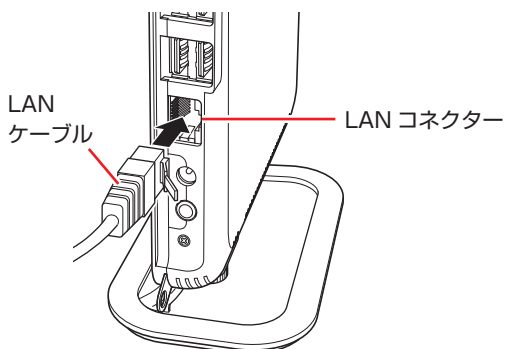

ネットワークの構築

ネットワークを構築するには、ほかのコンピューターと接続するために、LAN ケーブルやハブ（サーバー）などが必要です。そのほかに、Windows 上でネットワーク接続を行うためには、プロトコルの設定なども必要になります。

ネットワークの構築方法は、ネットワーク機器のマニュアルなどをご覧ください。

！ 制限

- ネットワークに接続している場合に、省電力状態になると、省電力状態からの復帰時にサーバーから切断されてしまうことがあります。
このような場合は次のいずれかの方法をとってください。
 - 再起動する
 - 省電力状態に移行しないように設定する
 p.57 「時間経過で移行させない」
- ネットワーク上のファイルなどを開いたまま省電力状態に移行すると、正常に通常の状態へ復帰できない場合があります。
- 本機のネットワーク機能では、リピーター・ハブを使用できません。

インターネットへの接続

インターネットへの接続は、プロバイダーから提供されたマニュアルを参照して行ってください。

そのほかの機能

本機では、ネットワークを構築して接続環境を整えると、次の機能を使用できます。

- Wakeup On LAN
- リモートブート

Wakeup On LAN

Wakeup On LAN を使用すると、ネットワークからの信号により本機を起動することができます。

シャットダウン状態から起動させる

制限 シャットダウン状態からの起動は、Windows を正常に終了した状態でないと行えません。

シャットダウン状態から Wakeup On LAN を行う場合は、次の設定が必要です。

- UEFI の設定変更
- シャットダウン設定の変更

UEFI の設定変更

Wakeup On LAN を行う場合は、「UEFI Setup ユーティリティ」の次の項目を有効にしてください。

「Power」メニュー画面－「APM Configuration」

「Power On By PCIE Devices」：Enabled（有効）

 p.63 「UEFI Setup ユーティリティの操作」

 p.78 「Power メニュー画面」

シャットダウン設定の変更

シャットダウン設定を変更する方法は、次のとおりです。

- 1** 画面左下隅で右クリック－「電源オプション」－「電源ボタンの動作の選択」をクリックします。
- 2** 「電源ボタンの定義とパスワード保護の有効化」と表示されたら、「現在利用可能ではない設定を変更します」をクリックし、「シャットダウン設定」項目の「高速スタートアップを有効にする」のチェックを外して、「変更の保存」をクリックします。
これで、設定は完了です。

参考 Wakeup On LAN を設定している場合

UEFI の設定で、Wakeup On LAN（Power On By PCIE Devices）が有効に設定されているときに、電源コードを抜き、再び接続するとコンピューターが一瞬起動する場合があります。これは、不具合ではありません。

リモートブート

リモートブートを使用すると、ネットワークを介して、あらかじめセットアップされたサーバー上から Windows をインストールすることができます。

インターネットを使用する際のセキュリティー対策

本機には、インターネットに接続した際に起こりうる、コンピューターウイルス感染や不正アクセスなどの危険に対する、セキュリティー機能が備えられています。

ここでは、このセキュリティー機能について説明します。インターネットに接続する場合は、コンピューターの安全を守るため、必ずセキュリティー対策を行ってください。

Windows Update

「Windows Update」は、本機の Windows の状態を確認し、Windows の更新プログラムをインターネットからダウンロードしてインストールする機能です。

Windows を最新の状態にするため、Windows Update を行ってください。

自動更新の設定

本機を使用する際は、自動で Windows Update が行われるように、自動更新の設定をすることをおすすめします。

自動更新の設定がされていると、更新プログラムのダウンロードとインストールが自動で行われます。

初期状態では、自動更新の設定がされています。そのまま使用してください。

自動更新の設定は、次の場所で行います。

画面左下隅で右クリック - 「コントロールパネル」 - 「システムとセキュリティー」 - 「Windows Update」 - 「設定の変更」

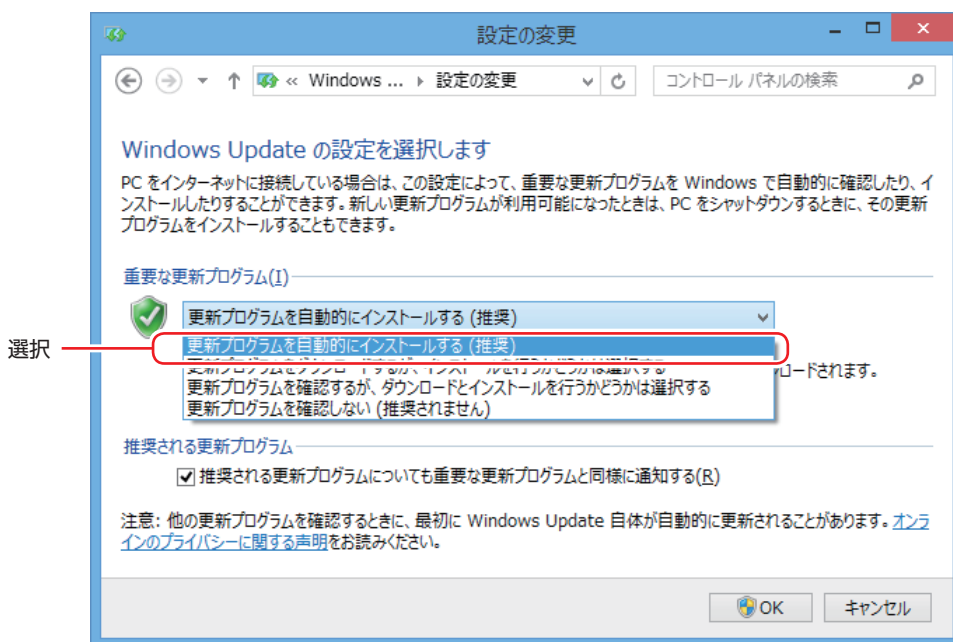

セキュリティーアプリ

インターネットに接続する場合は、コンピューターウイルス感染や不正アクセスを防ぐため、セキュリティーアプリを必ず使用してください。

マカフィー・PC セキュリティセンター 90 日間限定版を使う

本機には、ファイアウォールやウイルス対策機能を備えた「マカフィー・PC セキュリティセンター 90 日間限定版」が添付されています。

マカフィー・PC セキュリティセンター 90 日間限定版のインストール

購入時、マカフィー・PC セキュリティセンター 90 日間限定版はインストールされていません。使用する場合は、次の場所からインストールしてください。

チャームを表示 - 「検索チャーム」 - 「おすすめアプリケーションのインストール」

市販のセキュリティーアプリを使用する場合は、アプリ同士の競合を防ぐため、マカフィー・PC セキュリティセンター 90 日間限定版をインストールしないでください。

マカフィー・PC セキュリティセンターのユーザー登録

マカフィー・PC セキュリティセンター 90 日間限定版を使用するには、ユーザー登録が必要です。インターネットに接続後、デスクトップ通知領域の McAfee アイコン () をダブルクリックして、ユーザー登録を行ってください。

！ 制限

ユーザー登録を行わないと、製品の更新ができません。また、サポートセンターへの問い合わせにもユーザー登録が必要です。登録しないまま 2 週間以上経過すると、自動更新が停止し、最新のセキュリティーで保護されなくなります。

マカフィー・PC セキュリティセンターの使用方法

マカフィー・PC セキュリティセンター 90 日期間限定版の使用方法は、「ヘルプ」をご覧ください。

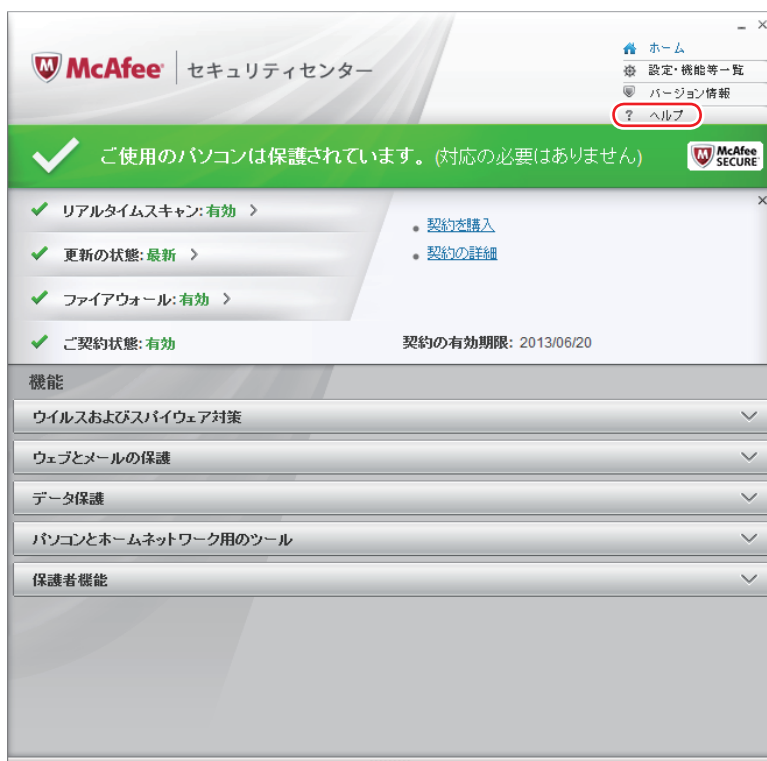

Windows のセキュリティー機能の設定

マカフィー・PC セキュリティセンター 90 日期間限定版には Windows のセキュリティー機能と同等の機能が備えられています。マカフィー・PC セキュリティセンター 90 日期間限定版がインストールされていると、次の Windows の機能は「無効」に設定されます。

- Windows ファイアウォール
- Windows Defender

マカフィー・PC セキュリティセンター 90 日期間限定版の機能によりコンピューターのセキュリティーは守られていますので、Windows の機能は「無効」のままお使いください。

マカフィー・PC セキュリティセンターを一時的に無効にするには

お使いのアプリなどで、マカフィー・PC セキュリティセンター 90 日期間限定版を「無効」にするよう指示があった場合は、一時的にマカフィー・PC セキュリティセンター 90 日期間限定版の機能を「オフ」にします。手順は、「ヘルプ」で確認してください。機能を「オフ」にすると、セキュリティーが確保されなくなります。安全を十分に確認した上で設定し、作業が終わったら、必ず「オン」に戻してください。

マカフィー・PC セキュリティセンターのアンインストール

市販のセキュリティアプリを使用する場合や、お使いのアプリなどで指示があった場合には、マカフィー・PC セキュリティセンター 90 日期間限定版をアンインストールします。アンインストール方法は、次のとおりです。

- 1** 画面左下隅で右クリック「プログラムと機能」をクリックします。
- 2** 「プログラムのアンインストールまたは変更」と表示されたら、「マカフィーセキュリティセンター」を選択して「アンインストールと変更」をクリックします。
- 3** 「マカフィーソフトウェアを削除」と表示されたら、削除するプログラムを選択し、「削除」をクリックします。
- 4** 「有効な契約が残っています。」と表示されたら、内容を確認し、「削除」をクリックします。
- 5** 「ソフトウェアが削除されました。」と表示されたら、「今すぐ再起動」をクリックします。
コンピューターが再起動したら、アンインストールは完了です。

90 日期間限定版（無料体験版）が期限切れしたら

マカフィー・PC セキュリティセンター 90 日期間限定版には、一定の有効期間（製品使用開始から 90 日間）が設定されています。

有効期限が切れた場合は、定義ファイルの更新やアプリの自動バージョンアップが行われなくなるため、最新のウイルスやスパイウェアなどの脅威に対応することができなくなり、大変危険です。

90 日期間限定版の有効期限が切れた場合は、有効期限の継続手続きを行うことをおすすめします。更新は有償になります。

更新手続きを行うことにより、最新の脅威に対応できるようになります。

マカフィー製品のサポート

正しく動作しない場合など、マカフィー製品に関するご相談については、下記へお問い合わせください。

※下記のサポート情報は、予告なく変更される場合があります。

● マカフィー・インフォメーションセンター

マカフィー製品購入前のマカフィー製品に関するお問い合わせ

マカフィー・サポート Web

<http://www.mcafee.com/japan/mcafee/support/>

お問い合わせ Web フォーム

http://www.mcafee.com/japan/home/msup/information_center.asp

電話ナビダイヤル : 0570-010-220

IP 電話、光電話の場合: 03-5428-1899

受付時間 9:00 ~ 17:00 (土・日・祝祭日を除く)

- マカフィー・カスタマーオペレーションセンター

対応内容登録方法に関するご相談やお客さま登録情報の変更など

マカフィー・サポート Web

<http://www.mcafee.com/japan/mcafee/support/>

お問い合わせ Web フォーム

http://www.mcafee.com/japan/mcafee/support/supportcenter_cswebform.asp

電話ナビダイヤル : 0570-030-088

IP 電話、光電話の場合: 03-5428-1792

受付時間 9:00 ~ 17:00 (土・日・祝祭日を除く)

- マカフィー・テクニカルサポートセンター

対応内容アプリの操作方法や不具合などの技術的なお問い合わせ

マカフィー・テクニカルサポートセンター Web

http://www.mcafee.com/japan/mcafee/support/supportcenter_ts.asp

マカフィー・チャットサポート

<http://www.mcafee.com/japan/mcafee/support/chat.asp>

お問い合わせ Web フォーム

http://www.mcafee.com/japan/mcafee/support/pre_ts.asp

電話ナビダイヤル : 0570-060-033

IP 電話、光電話の場合: 03-5428-2279

受付時間 9:00 ~ 21:00 (年中無休)

(FAX によるお問い合わせは受け付けておりません)

市販のセキュリティーアプリを使う

市販のセキュリティーアプリを使用する場合は、アプリ同士の競合を防ぐため、マカフィー・PC セキュリティセンター 90 日期間限定版をアンインストール (削除) してください。

 p.52 「マカフィー・PC セキュリティセンターのアンインストール」

Webフィルタリングアプリ

Web フィルタリングとは、インターネット上の有害なサイトを表示しないようにするための技術です。Web フィルタリングを行うと、有害サイトへのアクセスを自動的に制限することができます。

i-フィルター 30 日版を使う

本機には、Web フィルタリング機能を持つ「i-フィルター 30 日版」が添付されています。家庭内でお子様がコンピューターを使用する際に、有害なサイトへアクセスするのを制限したいときなどは、i-フィルター 30 日版を使用することをおすすめします。

i-フィルター 30 日版のインストール

購入時、i-フィルター 30 日版はインストールされていません。使用する場合は、次の場所からインストールしてください。

チャームを表示 - 「検索チャーム」 - 「おすすめアプリケーションのインストール」

市販の Web フィルタリングアプリを使用する場合は、アプリ同士の競争を防ぐため、i-フィルター 30 日版はインストールしないでください。

i-フィルター 30 日版の申し込み

i-フィルター 30 日版を使用するには、申し込みが必要です。申し込みはインターネットに接続した状態で行います。スタート画面の「i-フィルター」をクリックし、表示された画面の指示に従って、申し込みを行ってください。



参考

ファイアウォール機能による警告画面が表示された場合は

セキュリティアプリのファイアウォール機能を有効にしている場合、インターネット閲覧時に「i-フィルター 30 日版」でのインターネットアクセスに関する警告が表示されることがあります。

この場合は、「i-フィルター 30 日版」の使用を許可してください。

i-フィルター 30日版のサポート

i-フィルター 30日版のサポートは、デジタルアーツ社で行います。
よくあるご質問と回答・サポート窓口・継続利用手続き・サービスページなどについては、デジタルアーツ社の次のホームページをご覧ください。
なお、このサポート情報は、予告なく変更される場合があります。

<http://www.daj.jp/cs/support.htm>

省電力機能

ここでは、本機の省電力機能について説明します。

省電力状態

本機を使用していない間、省電力状態にしておくと、電力の消費を抑えることができます。

省電力状態へ移行する際の注意

省電力状態に移行する際には、次のような制限事項があります。移行する前に、確認して正しくお使いください。

- 省電力状態に移行する場合は、万一正常に復帰しない場合に備え、使用中のデータ（作成中の文書やデータなど）は保存しておいてください。
- 次のような場合は、省電力状態に移行しないことがあります。
 - ・ 周辺機器を接続している
 - ・ アプリを起動している
- 次のような場合に省電力状態に移行すると、不具合が発生する可能性があります。省電力状態に移行しないように設定してください。

 p.57 「時間経過で移行させない」

- ・ サウンド機能で録音、再生時：録音や再生が途中で切断される可能性
- ・ 外部接続記憶装置（USB HDD や外付け光ディスクドライブなど）へのデータ書き込み時：データ破損の可能性
- ・ ネットワーク機能などを使っての通信時：通信が切断される可能性
- ・ 動画再生時：コマ落ちしたりアプリの動作が遅くなるなどの現象が発生する可能性
- 次のような場合は、省電力状態から正常に復帰できないことがあります。
 - ・ 省電力状態で周辺機器などの抜き差しを行った場合
 - ・ ネットワーク上のファイルなどを開いたまま省電力状態に移行した場合
- ネットワークに接続している場合に、省電力状態に移行すると、省電力状態からの復帰時にサーバーから切断されてしまうことがあります。
このような場合は、次のいずれかの方法をとってください。
 - ・ 再起動する
 - ・ 省電力状態に移行しないように設定する

 p.57 「時間経過で移行させない」

省電力状態の種類

省電力状態には、主に次のようなものがあります。

- ディスプレイの電源を切る
省電力の効果はスリープより低いですが、通常の状態にすぐに復帰できます。

- スリープ

作業中の内容を一時的に保存し、コンピューターを低電力の状態にします。通常の状態へは数秒で復帰できます（使用環境により復帰時間は異なります）。

- 休止状態

作業内容を HDD に保存し、コンピューターを低電力の状態にします。シャットダウン状態からよりも早く通常の状態へ復帰できます（使用環境により復帰時間は異なります）。

省電力状態に移行する方法

本機を省電力状態にするには、時間経過で移行する方法と直ちに移行する方法があります。

時間経過で移行する

コンピューターを操作しない状態で、時間が経過すると、本機は自動的に省電力状態に移行します。初期値ではまずディスプレイの電源が切れ、そのまま操作しないと続いてコンピューターがスリープ状態になります。

省電力状態に移行する（ディスプレイの電源を切る、コンピューターをスリープ状態にする）までの時間は、次の場所を変更することができます。

画面左下隅で右クリック「電源オプション」→各プランの「プラン設定の変更」

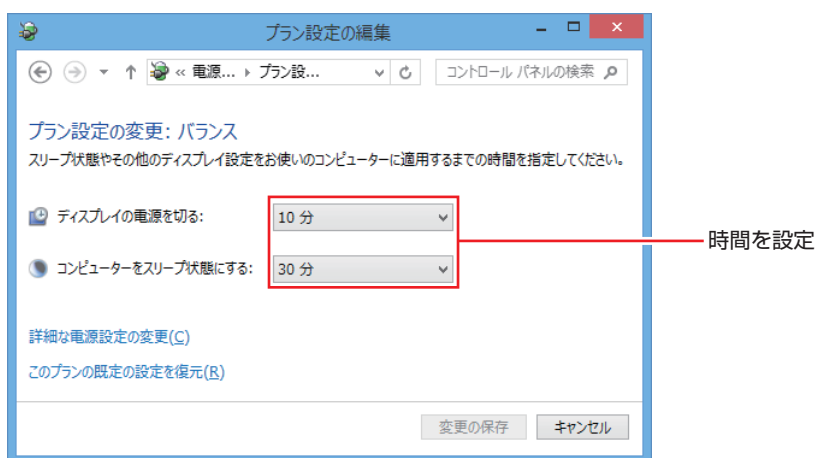

時間経過で移行させない

外部接続記憶装置（USB HDD や外付け光ディスクドライブなど）へ書き込みを行う場合は、時間経過で省電力状態に移行する設定を無効にします。時間を全て「なし」に設定してください。

直ちに移行する

次の操作をすると、本機はすぐに省電力状態に移行します。

操作	省電力状態の種類
チャームを表示 - 「設定チャーム」 - [電源] から項目を選択する	スリープ、休止状態*

*購入時は表示されません。表示させるには、次の設定を行います。

画面左下隅で右クリック - 「電源オプション」 - 「電源ボタンの動作の選択」 - 「現在利用可能ではない設定を変更します」 - 「シャットダウン設定」の「休止状態」にチェック [変更の保存] をクリック

電源ランプの表示

本機の電源の状態は、電源ランプで確認できます。

電源の状態	電源ランプの表示
通常	点灯 (青色)
ディスプレイの電源切	点灯 (青色)
スリープ	点滅 (青色)
休止状態	消灯
シャットダウン (電源切)	消灯

省電力状態からの復帰方法

本機を省電力状態から通常の状態に復帰させる方法は、次の通りです。

省電力状態	電源ランプの表示	復帰方法
ディスプレイの電源切	点灯 (青色)	マウスやキーボードを操作する
スリープ	点滅 (青色)	●電源スイッチを押す ●キーボードを操作またはマウスをクリックする
休止状態	消灯	電源スイッチを押す

Endeavor 電源プラン設定ツール

本機には節電設定を行うための「Endeavor 電源プラン設定ツール」が添付されています。Endeavor 電源プラン設定ツールでは、3つのおすすめ電源プランや、お客様ご自身で新規に作成するプランの中から、使い方に合った節電プランを設定することができます。詳しくは、次の場所をご覧ください。



[PC お役立ちナビ] - 画面下 [ユーザーサポート] - FAQ 番号 : 21091

インストール

Endeavor 電源プラン設定ツールを使用するには、インストールが必要です。使用する場合は、次の場所からインストールしてください。

チャームを表示 - 「検索チャーム」 - 「おすすめアプリケーションのインストール」

プランの変更方法

Endeavor 電源プラン設定ツールをインストールすると、「Endeavor おすすめ電源プラン1」が有効になります。必要に応じて、「Endeavor 電源プラン設定ツール」画面で設定を変更してください。

変更方法は、次のとおりです。

- 1 スタート画面の [Endeavor 電源プラン設定ツール] をクリックします。



- 2 変更したいプランを選んで [有効] をクリックします。

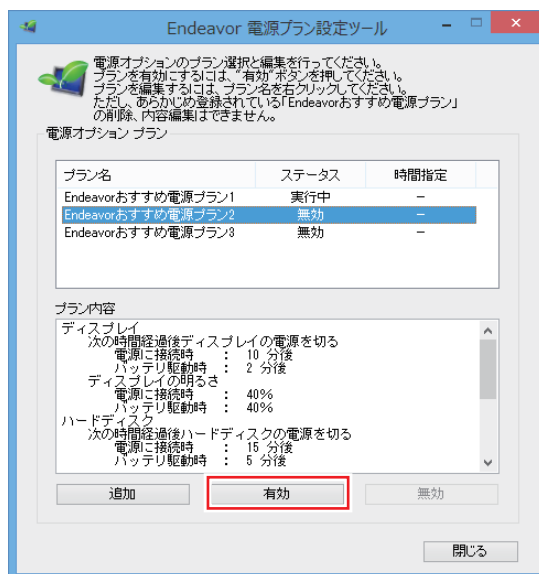

おすすめプランの内容や新規プラン作成方法は、次の場所をご覧ください。



[PC お役立ちナビ] - 画面下 [ユーザーサポート] - FAQ 番号 : 21091

その他の機能

セキュリティーロックホール

本機背面には、セキュリティーロックホールが搭載されています。
セキュリティーロックホールには、5mm以下の軸径の南京錠を取り付けることができます。

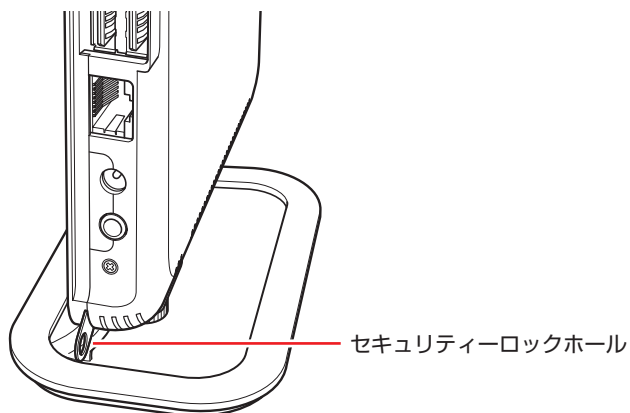

当社では、南京錠タイプの盗難抑止ワイヤー（セキュリティーロック）を取り扱っています。
詳しくは当社のホームページをご覧ください。
ホームページのアドレスは次のとおりです。

<http://shop.epson.jp/>

2

UEFI の設定

コンピュータの基本状態を管理しているプログラム「UEFI」の設定を変更する方法について説明します。

UEFI の設定を始める前に.....	62
UEFI Setup ユーティリティーの操作.....	63
UEFI Setup ユーティリティーの設定項目.....	73

UEFI の設定を始める前に



制限

当社製以外の UEFI を使用すると、Windows が正常に動作しなくなる場合があります。当社製以外の UEFI へのアップデートは絶対に行わないでください。

UEFI は、コンピューターの基本状態を管理しているプログラムです。このプログラムは、マザーボード上に ROM として搭載されています。

UEFI の設定は「UEFI Setup ユーティリティ」で変更できますが、購入時のシステム構成に合わせて最適に設定されているため、通常は変更する必要はありません。UEFI の設定を変更するのは、次のような場合です。

- 本書やお使いの装置のマニュアルで指示があった場合
- パスワードを設定する場合
- マザーボード上の機能を有効 / 無効にする場合

UEFI の設定値を間違えると、システムが正常に動作しなくなる場合があります。設定値をよく確認してから変更を行ってください。

UEFI Setup ユーティリティで変更した内容は CMOS RAM と呼ばれる特別なメモリー領域に保存されます。このメモリーはリチウム電池によってバックアップされているため、本機の電源を切ったり、再起動しても消去されることはありません。



参考

リチウム電池の寿命

UEFI Setup ユーティリティの内容は、リチウム電池で保持しています。リチウム電池は消耗品です。本機の使用状況によって異なりますが、本機のリチウム電池の寿命は約 5 年です。日付や時間が異常になったり、設定した値が変わってしまうことが頻発するような場合には、リチウム電池の寿命が考えられます。

そのような場合は、カスタマーサービスセンターまでご連絡ください。

動作が不安定になったら

設定値を変更して本機の動作が不安定になった場合は、設定値を戻すことができます。

 p.67 「Load Optimal Defaults (UEFI の初期値に戻す)」

 p.68 「Discard Changes (前回保存した設定値に戻す)」

UEFI Setup ユーティリティの操作

ここでは、「UEFI Setup ユーティリティ」の次の操作方法について説明します。

- 基本操作（起動、操作、終了）
- 設定値を元に戻す
- パスワードを設定する
- HDD アクセス制限

UEFI Setupユーティリティの起動

本機を再起動する前に、キーボードの **[Delete]** の位置を確認してください。

2 ではすばやく **[Delete]** を押す必要があります。

- 1** 本機を再起動します。
- 2** 再起動後、黒い画面の中央に「EPSON」と表示されたら、すぐに **[Delete]** を「トン、トン、トン…」と連続的に押します。
Windows が起動してしまった場合は、再起動して **2** をもう一度実行してください。
- 3** 「UEFI Setupユーティリティ」が起動して「Main」メニュー画面が表示されます。

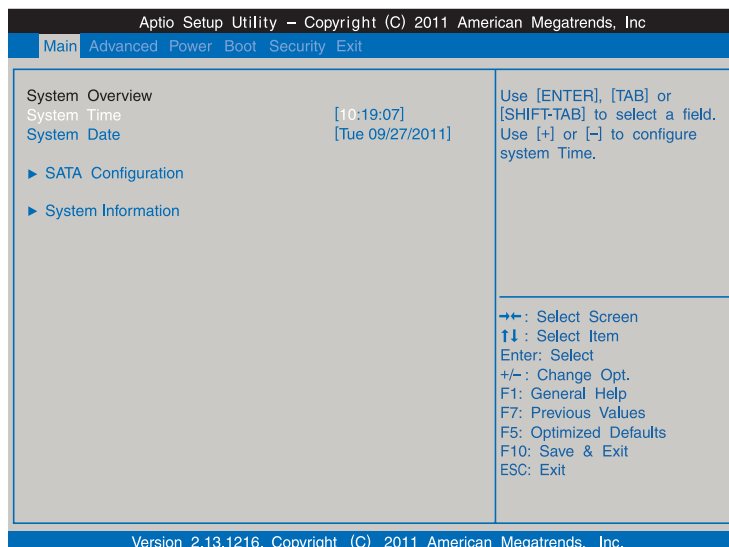

< UEFI Setup ユーティリティ画面 (イメージ) >

UEFI Setupユーティリティーの操作

「UEFI Setup ユーティリティー」の操作は、キーボードで行います。

ここで説明している画面は、イメージです。実際の設定項目とは異なります。各メニュー画面と設定項目の説明は、 p.73 「UEFI Setup ユーティリティーの設定項目」をご覧ください。

画面の構成

UEFI Setup ユーティリティーを起動すると次の画面が表示されます。
この画面で設定値を変更することができます。

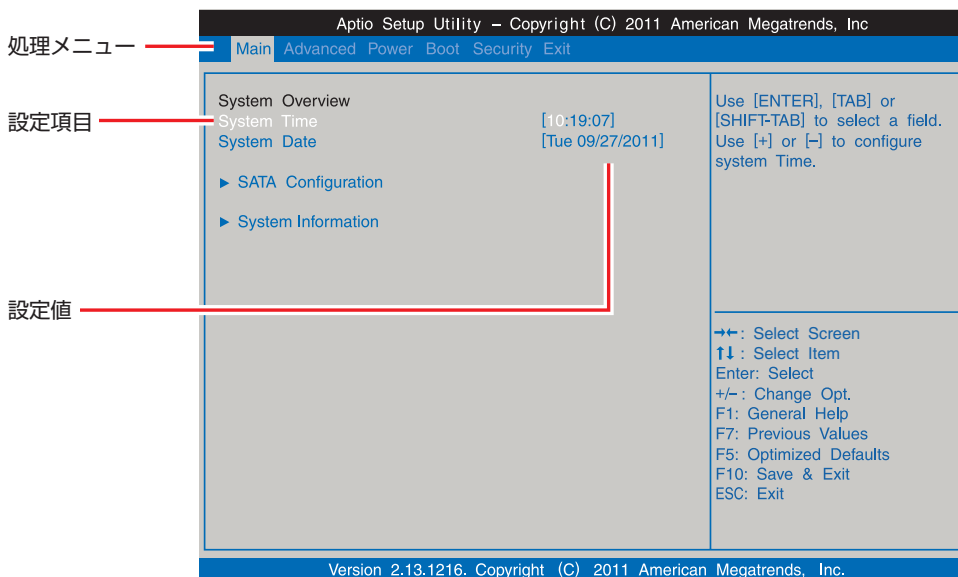

<メニュー画面>

操作方法

UEFI Setup ユーティリティの操作方法是次のとおりです。

- 1 変更したい設定項目のあるメニューを、処理メニューから選択し、設定項目を選択します。

→ ← でメニュー間を移動します。

↑ ↓ で設定値を変更したい項目まで移動します。

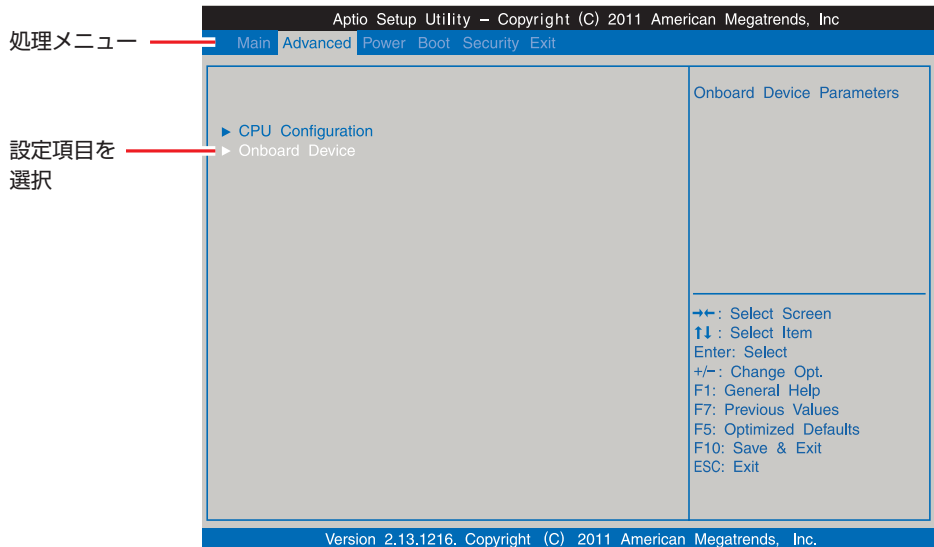

<メニュー画面>

▶ のある項目の場合

▶ のある項目の場合、↵ を押すとサブメニュー画面が表示されます。↑ ↓ で設定値を変更したい項目まで移動します。

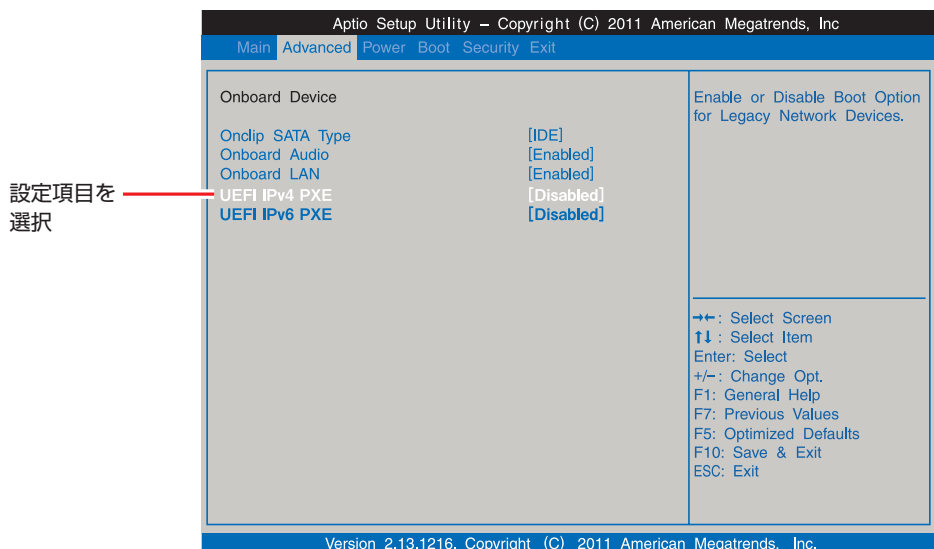

<サブメニュー画面>

サブメニュー画面から戻るには Esc を押します。



2 設定値を変更します。

← を押して選択ウィンドウを表示し、↑ ↓ で値を選択し ↵ で決定します。

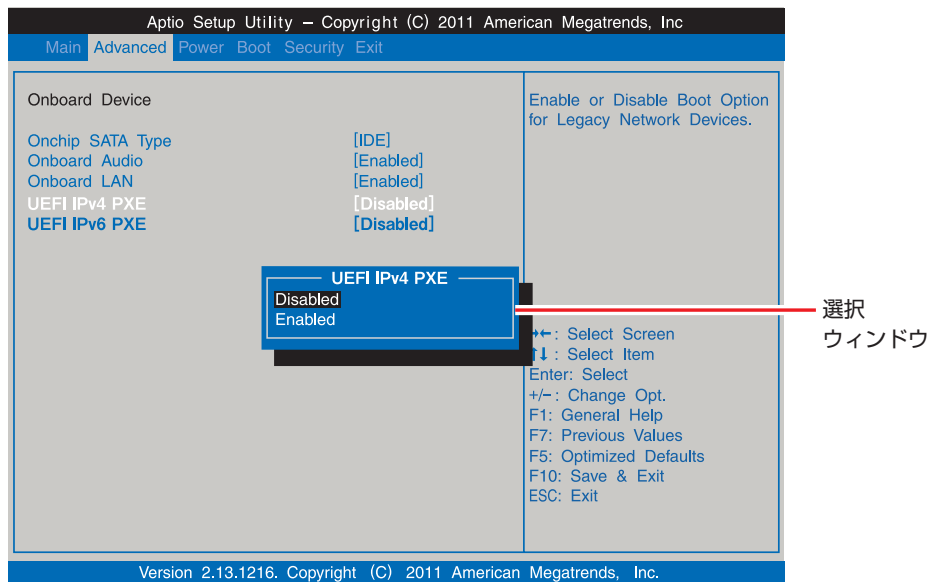

キー操作

UEFI の画面を操作するときは、次のキーを使用します。

キー	操作できる内容
Esc	<ul style="list-style-type: none">変更した内容を破棄し、終了します。サブメニュー画面からメニュー画面に戻ります。
↑ , ↓	設定を変更する項目を選択します。
← , →	処理メニューを選択します。
- , +	項目の値を変更します。
↵	<ul style="list-style-type: none">メニュー画面中の ▶ のある項目で押すとサブメニュー画面を表示します。選択項目の選択ウィンドウを表示します。設定値を選択します。
F1	ヘルプを表示します。
F5	全設定項目の値を初期値に変更します。
F7	前回保存した設定値に戻します。
F10	変更した設定値を保存して終了します。

UEFI Setupユーティリティの終了

「UEFI Setup ユーティリティ」を終了するには、次の2つの方法があります。

Save Changes and Exit (変更した内容を保存し終了する)

変更した設定値を保存して、UEFI Setup ユーティリティを終了します。

- 1 **F10** を押す、または「Exit」メニュー画面－「Save Changes and Exit」を選択すると、次のメッセージが表示されます。

Save configuration changes and exit setup?	
[OK]	[Cancel]

- 2 **[OK]**を選択し、**[↵]**を押します。
「UEFI Setup ユーティリティ」が終了し、Windows が起動します。

Discard Changes and Exit (変更した内容を破棄し終了する)

変更した設定値を保存せずに、UEFI Setup ユーティリティを終了します。

- 1 **Esc** を押す、または「Exit」メニュー画面－「Discard Changes and Exit」を選択すると、次のメッセージが表示されます。

Discard changes and Exit setup?	
[OK]	[Cancel]

- 2 **[OK]** を選択し、**[↵]**を押します。
「UEFI Setup ユーティリティ」が終了し、Windows が起動します。

設定値を元に戻す

「UEFI Setup ユーティリティ」の設定を間違えてしまい、万一、本機の動作が不安定になってしまった場合などには、設定値をUEFIの初期値や前回保存した値に戻すことができます。

Load Optimal Defaults (UEFIの初期値に戻す)

設定値をUEFIの初期値に戻す方法は、次のとおりです。

※「Security」メニュー画面の項目をUEFIの初期値に戻すことはできません。

- 1 **F5** を押す、または「Exit」メニュー画面－「Load Optimal Defaults」を選択すると、次のメッセージが表示されます。

Load Setup Defaults ?	
[OK]	[Cancel]

- 2 **[OK]** を選択して、**[↵]**を押します。
これで設定値が「UEFIの初期値」に戻ります。

Discard Changes (前回保存した設定値に戻す)

設定値を前回保存した値に戻す方法は、次のとおりです。

- 1 **F7** を押す、または「Exit」メニュー画面－「Discard Changes」を選択すると、次のメッセージが表示されます。

Discard Changes ?	
[OK]	[Cancel]

- 2 [OK]を選択して、**↵** を押します。
これで設定値が「前回保存した値」に戻ります。

パスワードを設定する

「Security」メニュー画面でパスワードを設定すると、UEFI や Windows の起動時にパスワードを要求されるようになります。

パスワードの設定は、次のような場合に行います。

- 本機を使用するユーザーを制限したいとき
- パスワードを設定しないと使用できない機能を使いたいとき
(HDD アクセス制限など)

パスワードの種類

パスワードには次の2種類があります。

- Supervisor Password (管理者パスワード)
コンピューターの管理者用のパスワードです。管理者パスワードでUEFIにログオンした場合は、すべての項目の閲覧と変更が可能です。
- User Password (ユーザーパスワード)
一般ユーザー用のパスワードです。ユーザーパスワードでUEFIにログオンした場合は、項目の閲覧や変更が制限されます(権限は、設定変更することができます)。

 p.70 「ユーザーパスワードの権限設定」

パスワードの設定方法

パスワードの設定方法は、次のとおりです。



設定したパスワードは、絶対に忘れないようにしてください。パスワードを忘れると、UEFI の設定変更や、設定によっては Windows の起動ができなくなります。

管理者パスワードの設定

管理者パスワードの設定方法は、次のとおりです。

管理者パスワードを設定すると、ユーザーパスワードや HDD アクセス制限などが設定できるようになります。

- 1 「Security」メニュー画面－「Change Supervisor Password」を選択して  を押すと、次のメッセージが表示されます。

Enter New Password

- 2 パスワードを入力し、 を押します。

「*」が表示されない文字は、パスワードとして使用できません。パスワードとして使用できるのは英数字だけです。アルファベットの大文字と小文字は区別されません。パスワードは 8 文字まで入力可能です。

パスワード入力時は、キーボードの入力モードに注意してください。たとえば、数値キー入力モードでパスワードを設定し、起動時に数値キー入力モードではない状態でパスワードを入力するとエラーになります。

- 3 続いて次のメッセージが表示されます。確認のためにもう一度同じパスワードを入力し、 を押します。

Confirm New Password

同じパスワードを入力しないと、「Password does not match !」というメッセージが表示されます。[OK] が選択された状態で  を押すと、UEFI のメニュー画面に戻ります。この場合、1 からやりなおしてください。

- 4 次のメッセージが表示されたら、[OK] が選択されている状態で  を押します。

Password Installed

[OK]

パスワードの設定が完了すると、「Supervisor Password」項目の値が「Installed」に変わります。

パスワード入力タイミングの設定

UEFI Setup ユーティリティ起動時や、Windows 起動時など、どのタイミングでパスワードを要求するかを設定します。

 p.79 「Security メニュー画面」－「Password Check」

ユーザーパスワードの設定

ユーザーパスワードは、 p.69 「管理者パスワードの設定」 - ❶ で「Change User Password」を選択し、管理者パスワードと同様の手順で設定します。

ユーザーパスワードの権限設定

ユーザーパスワードを設定した場合は、ユーザーパスワードで UEFI にログオンしたときの権限（項目の閲覧や変更に関する制限）を設定します。

 p.79 「Security メニュー画面」 - 「User Access Level」

パスワードの削除方法

パスワードの削除方法は、次のとおりです。

管理者パスワードを削除する場合は、管理者パスワードで UEFI にログオンしてください。

※ HDD アクセス制限やユーザーパスワードを設定している場合、管理者パスワードを削除すると、自動的に HDD アクセス制限やユーザーパスワードも削除（解除）されます。

- ❶ 「Security」メニュー画面 - 「Change Supervisor Password」を選択して  を押すと、次のメッセージが表示されます。

Enter New Password

- ❷ 何も入力せずに  を押すと、次のメッセージが表示されます。

Clear Old Password. Continue?	
[OK]	[Cancel]

- ❸ [OK] を選択して、 を押します。

- ❹ 次のメッセージが表示されたら、[OK] が選択されている状態で  を押します。

Password Uninstalled
[OK]

「Supervisor Password」の表示が「Not Installed」に変わります。

これで管理者パスワードが削除されました。

ユーザーパスワードや HDD アクセス制限を設定している場合は、「User Password」項目の表示が「Not Installed」に変わり、再起動後に「Hard Disk Protection」項目は [Disabled] になります。

HDDアクセス制限

HDD アクセス制限を設定すると、次の状態になります。

- UEFI や Windows 起動時、休止状態からの復帰時に管理者パスワードを要求される
- HDD をほかのコンピューターに接続した場合、認識されなくなる

HDD への無断アクセスや、万が一 HDD が盗難にあった場合の情報流出を防ぎたいときは、HDD アクセス制限を設定します。

HDD アクセス制限の設定 / 解除方法

HDD アクセス制限の設定 / 解除方法を説明します。

制限

- パスワードを忘れてしまうと、アクセス制限を設定した HDD は使用できなくなります。登録したパスワードは絶対に忘れないようにしてください。
- HDD を増設・交換する際は、HDD へのアクセス制限を解除した状態で行ってください。

設定方法

HDD アクセス制限の設定方法は次のとおりです。

1 本機の電源を切ります。

一度電源を切らないと、HDD アクセス制限は正常に設定できません。
電源を切ってから設定を行ってください。

Windows を終了するときは、必ず次の方法で行ってください。通常の「シャットダウン」で終了すると、機器が認識されなくなる場合があります。

- 1** チャームを表示－「設定チャーム」－「電源」で **[Shift]** を押しながら「再起動」をクリックします。
- 2** 表示されたメニューで「PC の電源を切る」を選択します。
Windows が終了します。

2 本機の電源を入れ、「UEFI Setup ユーティリティ」を起動します。

3 管理者パスワードを設定します。

 p.69 「パスワードの設定方法」

4 「Security」メニュー画面－「Hard Disk Protection」を「Enabled」に設定します。

 p.79 「Security メニュー画面」

5 UEFI Setup ユーティリティを終了します。

6 Windows が起動したら、本機の電源を切ります。

最後に電源を切らないと、設定が有効になりません。

Windows を終了するときは、必ず **1** の方法で行ってください。

解除方法

HDD アクセス制限の解除方法は次のとおりです。

- 1 本機の電源を切ります。**
一度電源を切らないと、HDD アクセス制限は解除できません。
電源を切ってから解除を行ってください。

Windows を終了するときは、必ず次の方法で行ってください。通常の「シャットダウン」で終了すると、機器が認識されなくなる場合があります。

- 1** チャームを表示－「設定チャーム」－「電源」で **[Shift]** を押しながら「再起動」をクリックします。
- 2** 表示されたメニューで「PC の電源を切る」を選択します。
Windows が終了します。

- 2** 本機の電源を入れ、「UEFI Setup ユーティリティ」を起動します。

- 3** 「Security」メニュー画面－「Hard Disk Protection」を「Disabled」に設定します。
 p.79 「Security メニュー画面」

- 4** UEFI Setup ユーティリティを終了します。

- 5** Windows が起動したら、本機の電源を切ります。
最後に電源を切らないと、設定が有効になりません。
Windows を終了するときは、必ず **1** の方法で行ってください。

UEFI Setup ユーティリティの設定項目

ここでは、「UEFI Setup ユーティリティ」で設定できる項目と、設定方法などについて説明します。UEFI Setup ユーティリティには、次の6つのメニューがあります。

- Main メニュー画面

日時やドライブの設定を行います。

- Advanced メニュー画面

CPU やマザーボード上のデバイスの設定を行います。

- Power メニュー画面

省電力機能や起動に関する設定を行います。

- Boot メニュー画面

システムの起動 (Boot) に関する設定を行います。

- Security メニュー画面

セキュリティに関する設定を行います。

- Exit メニュー画面

UEFI Setup ユーティリティを終了したり、UEFI の設定値を初期値に戻したりします。

Mainメニュー画面

「Main」メニュー画面では、日時やドライブの設定を行います。設定項目は、次のとおりです。

■ は初期値
* は項目表示のみ

System Time	時刻を設定します。(時間:分:秒)
System Date	日付を設定します。(曜日 月/日/年)
SATA Configuration	本機に搭載されているドライブの情報が表示されます。
SATA Port0	HDD の情報が表示されます。
* MODEL	HDD の型番
* SIZE	HDD の容量
System Information	本機のシステム情報が表示されます。
* Version	UEFI のバージョン
* Build Date	UEFI のバージョンの制定日
Memory Information	本機に搭載されているメモリーの情報が表示されます。
* Total Memory	メモリー容量

Advancedメニュー画面

「Advanced」メニュー画面では、CPU やマザーボード上のデバイスの設定を行います。
設定項目は、次のとおりです。

■ は初期値
*は項目表示のみ

CPU Configuration	本機に搭載されている CPU の情報が表示されます。
* Manufacturer	CPU のメーカー CPU の型番
* Max Speed Intended Speed Min Speed	CPU のスピード
* Cache per Core	CPU のキャッシュ容量が表示されます。
* L1 Instruction Cache L1 Data Cache L2 Cache	CPU のキャッシュ容量
Onboard Device	マザーボード上のデバイスの設定をします。
OnChip SATA Type	初期値 [IDE] のままで使用します。
Onboard Audio	マザーボード上のサウンド機能を使用するかどうかを設定します。 Disabled: 使用しません。 Enabled: 使用します。
Onboard LAN	マザーボード上のネットワーク機能を使用するかどうかを設定します。 Disabled: 使用しません。 Enabled: 使用します。
UEFI IPv4 PXE	リモートブート機能の有効 / 無効を設定します。 Disabled: 無効にします。 Enabled: 有効にします。
UEFI IPv6 PXE	リモートブート機能の有効 / 無効を設定します。 Disabled: 無効にします。 Enabled: 有効にします。

Powerメニュー画面

「Power」メニュー画面では、省電力機能や起動に関する設定を行います。
設定項目は、次のとおりです。

■ は初期値
*は項目表示のみ

ACPI 2.0 Support	初期値 [No] のままで使用します。
APM Configuration	本機の起動に関する設定をします。
* Power On By PCIE Devices	ネットワークからの信号により本機を起動できるようにするかどうかを設定します。詳細は  p.48 「Wakeup On LAN」をご覧ください。 Disabled: 設定しません。 Enabled: 設定します。 ※ Enabled (有効) に設定しているときに、電源コードを抜き、再び接続すると、コンピューターが一瞬起動する場合がありますが、不具合ではありません。

Power On By RTC Alarm	コンピューターを指定した時間に起動させる設定をします。 Disabled: 設定しません。 Enabled: 設定します。
Wake up Date /Hour/ Minute/Second ※「Power On By RTC Alarm」を「Enabled」に設定すると表示されます。	起動させる日時を設定します。
Restore on AC Power Loss	電源スイッチを押さずに、電源供給時に起動するかを設定します。 分電盤などによる複数のコンピューターの同時起動を行うと、コンピューターの動作に悪影響を及ぼす可能性がありますのでご注意ください。 Power Off: 電源が供給されても、電源スイッチを押さない限り起動しません。 Power On: 電源オフ時に、電源スイッチを押さなくても、電源が供給されるとコンピューターが起動します。 Last State: コンピューターの動作中に、雷などの影響で突然電源が切断されたあとに電源が再び供給されると、電源スイッチを押さなくてもコンピューターが起動します。コンピューターを正常終了させた状態では、電源が供給されてもコンピューターは起動しません。
PowerOn Delay Mode	電源スイッチを押したときの反応時間を遅くする設定をします。
Hardware Delay Mode	電源スイッチを押したときの反応時間を遅く (約 1.5 秒に) する設定をします。 電源スイッチに誤って触れた際、すぐに電源が入 / 切しないようにできます。 Disabled: 設定しません。 Enabled: 設定します。
FAN Control	ファンの設定をします。
CPU FAN Control	初期値 [Enabled] のままで使用します。

Bootメニュー画面

「Boot」メニュー画面では、システムの起動 (Boot) に関する設定を行います。
設定項目は、次のとおりです。

■ は初期値
*は項目表示のみ

Boot Settings configuration	本機の起動に関する設定を行います。
Full Screen Logo	コンピューター起動時にロゴを表示するかを設定します。 Disabled: 表示しません。 Enabled: 表示します。
Bootup Num-Lock State	DOS 起動時の NumLock の状態を設定します。 Off: NumLock が押されていない状態にします。 On: NumLock が押された状態にします。
UEFI Boot	Windows 8 では初期値 [Enabled] のままで使用します。
1st Boot Device	1 番目に起動するドライブを設定します。 初期値: UEFI
2nd Boot Device	2 番目に起動するドライブを設定します。 初期値: Optical Disc (外付け光ディスクドライブ)
3rd Boot Device	3 番目に起動するドライブを設定します。 初期値: Removable Drive (USB 記憶装置)

4th Boot Device	4 番目に起動するドライブを設定します。 初期値：Hard Disk (HDD)
5th Boot Device	5 番目に起動するドライブを設定します。 初期値：Network (ネットワーク)
Boot Option Priorities	ドライブの起動順番を設定します。
UEFI Boot Drive	UEFI ブートデバイスの起動順番が表示されます。
1st Boot Device ...	UEFI ブートデバイスの起動順番

※ FDD や USB フラッシュメモリーなどから起動する場合は、「Security」メニュー画面の「Secure Boot」を [Disabled] に設定し、「Boot」メニュー画面の「UEFI Boot」を [Disabled] に設定します。

Securityメニュー画面

「Security」メニュー画面では、パスワードやセキュリティーに関する設定を行います。
パスワードの設定方法は、 p.68 「パスワードを設定する」をご覧ください。
設定項目は、次のとおりです。

は初期値
*は項目表示のみ

Security Settings	セキュリティーに関する設定をします。
* Supervisor Password/ User Password	Supervisor Password (管理者パスワード) と User Password (ユーザーパスワード) が設定されているかどうかを表示します。 Password Installed : パスワードが設定されています。 Password Not Installed : パスワードが設定されていません。
Change Supervisor Password	管理者パスワードの設定や変更を行います。
User Access Level ※管理者パスワードを設定 すると表示されます。	「User Password」(ユーザーパスワード) で「UEFI Setup ユーティリティー」にアクセスするときのアクセス制限レベルを 4 段階で設定します。 No Access : ユーザーパスワード使用者は「UEFI Setup ユーティリティー」を起動することができません。 View Only : ユーザーパスワード使用者は「UEFI Setup ユーティリティー」を閲覧できますが、設定項目の変更はできません。 Limited : 「UEFI Setup ユーティリティー」を閲覧できるほかに、ユーザーパスワードなど一部の設定項目を変更できます。 Full Access : ユーザーパスワード使用者に管理者と同一の権利を許可します。「UEFI Setup ユーティリティー」のすべての項目を設定したり閲覧したりすることができます。ただし、管理者パスワードの変更はできません。
Change User Password	ユーザーパスワードの設定や変更を行います。
Password Check ※管理者パスワードを設定 すると表示されます。	管理者パスワード、ユーザーパスワードを設定している場合に、パスワード入力を要求するタイミングを設定します。 Setup : 「UEFI Setup ユーティリティー」起動時にパスワード入力を要求しません。 Always : 「UEFI Setup ユーティリティー」起動時、システム起動時、休止状態から復帰時にパスワード入力を要求します。

Hard Disk Protection ※管理者パスワードを設定すると設定可能になりません。	HDD へのアクセス制限の有効 / 無効を設定します。アクセス制限を有効に設定した HDD は、ほかのコンピューターに接続しても認識されなくなります。 有効に設定すると、UEFI、システムへのアクセスが制限され、UEFI 起動時とシステム起動時、休止状態からの復帰時にパスワード入力を要求します。 Disabled: HDD へのアクセスを制限しません。 Enabled: HDD へのアクセスを制限します。 ※ HDD アクセス制限を設定 / 解除する場合は、必ず本機を一度シャットダウンしてから行ってください。また、設定 / 解除後にも本機をシャットダウンしてください。
Secure Boot	セキュアブートの設定をします。
*System Mode State	システムモードの状態が表示されます。 User : セキュアブートのキーが適用されています。 Setup : セキュアブートのキーが適用されていません。
Secure Boot	Windows 8 では初期値 [Enabled] のままで使用します。
Secure Boot Mode	セキュアブートのモード設定をします。 [Custom] に設定すると、詳細設定を行うことができます。
Default Key Provisioning	[Disabled] に設定すると、セキュアブートのキー管理項目が表示されます。 ※ [Enabled] の状態で UEFI を再起動すると、「System Mode State」項目は [User] に設定されます。
Manage All Factory Keys (PK,KEK,DB,DBX)	セキュアブートのキーを管理します。 ※ 「Secure Boot Mode」を [Custom] に設定し、「Default Key Provisioning」を [Disabled] に設定すると表示されます。
Install default Secure Boot keys	セキュアブートのキーを適用します。
Clear Secure Boot keys	セキュアブートのキーをクリアします。

Exitメニュー画面

「Exit」メニュー画面では、UEFI Setup ユーティリティを終了したり、UEFI の設定値を初期値に戻します。設定項目は、次のとおりです。

Save Changes and Exit	変更した内容(設定値)を保存してから、UEFI Setup ユーティリティを終了します。
Discard Changes and Exit	変更した内容(設定値)を保存せずに、UEFI Setup ユーティリティを終了します。
Discard Changes	UEFI Setup ユーティリティを終了させずに、変更した設定値を前回保存した設定値に戻します。
Load Optimal Defaults	UEFI Setup ユーティリティの設定値を、UEFI の初期設定値に戻します。 ※ 「Security」メニュー画面の項目を UEFI の初期値に戻すことはできません。

UEFIの設定値

UEFI Setup ユーティリティで設定を変更した場合は、変更内容を下表に記録しておく便利です。購入時の設定は必ず記録してください。

Advanced メニュー画面

項 目		購入時の設定		変更内容	
Onboard Device	Onboard Audio	Disabled	Enabled	Disabled	Enabled
	Onboard LAN	Disabled	Enabled	Disabled	Enabled
	UEFI IPv4 PXE	Disabled	Enabled	Disabled	Enabled
	UEFI IPv6 PXE	Disabled	Enabled	Disabled	Enabled

Power メニュー画面

項 目		購入時の設定			変更内容	
APM Configuration	Power On By PCIE Devices	Disabled	Enabled		Disabled	Enabled
	Power On By RTC Alarm	Disabled	Enabled		Disabled	Enabled
	Restore on AC Power Loss	Power Off	Power On	Last State	Power Off	Power On Last State
PowerOn Delay Mode	Hardware Delay Mode	Disabled	Enabled		Disabled	Enabled

Boot メニュー画面

項 目		購入時の設定			変更内容	
Boot Settings configuration	Full Screen Logo	Disabled	Enabled		Disabled	Enabled
	Bootup Num-Lock State	Off	On		Off	On
1st Boot Device						
2nd Boot Device						
3rd Boot Device						
4th Boot Device						
5th Boot Device						

Security メニュー画面

項 目		購入時の設定		変更内容	
Security Settings	Supervisor Password	Not Installed	Installed	Not Installed	Installed
	User Password	Not Installed	Installed	Not Installed	Installed
	* User Access Level	No Access Limited	View Only Full Access	No Access Limited	View Only Full Access
	* Password Check	Setup	Always	Setup	Always
	Hard Disk Protection	Disabled	Enabled	Disabled	Enabled

* 管理者パスワードを設定すると表示されます。



3



再インストール

Windows やドライバー / アプリを再インストールする手順について説明します。

再インストールの前に	82
PC をリフレッシュする	83
すべてを削除して Windows を再インストールする...	84

再インストールの前に

再インストールとは、Windows やドライバー / アプリを入れなおすことを言います。
再インストール方法は、次の 2 つです。目的や状況に応じた方法を選択してください。

	名称	こんなときに実行します	実行後に残るデータ	実行後に削除されるデータ
1	PC をリフレッシュする  p.83	<ul style="list-style-type: none">● Windows の動作が不安定になったとき● Windows が正常に起動しないとき	<ul style="list-style-type: none">● 購入時にインストールされていたドライバー、Windows アプリ、Windows ストア アプリ● 購入後にダウンロードした Windows ストア アプリ● 個人用ファイル（写真、音楽、ビデオなど）● 個人用設定● Windows Update でダウンロードした更新プログラム	<ul style="list-style-type: none">● 購入後にインストールした Windows アプリ
2	すべてを削除して Windows を再インストールする  p.84	<ul style="list-style-type: none">● 1 を行っても問題が改善しない場合● インストールしたアプリや保存したデータをすべて削除して、購入時の状態に戻りたい場合	<ul style="list-style-type: none">● 購入時にインストールされていたドライバー、Windows アプリ、Windows ストア アプリ	<ul style="list-style-type: none">● 購入後にダウンロードした Windows ストア アプリ● 個人用ファイル（写真、音楽、ビデオなど）● 個人用設定● 購入後にインストールした Windows アプリ● Windows Update でダウンロードした更新プログラム

重要事項

再インストールの前に、次の重要事項を必ずお読みください。

● 当社製以外の UEFI へのアップデート禁止

当社製以外の UEFI へのアップデートは絶対にしないでください。当社製以外の UEFI にアップデートすると、再インストールができなくなります。

● 最新の情報

再インストールに関する、最新情報を記載した紙類が添付されている場合があります。梱包品を確認して、紙類が添付されている場合は、その手順に従って作業をすすめてください。

● システム構成

本章の手順は、購入時のシステム構成を前提にしています。再インストールは UEFI の設定とシステム構成を購入時の状態に戻して行うことをおすすめします。

● 管理者アカウントでログオン

再インストールは、管理者アカウントでログオンして行ってください。

PC をリフレッシュする

Windows が正常に起動できないときや動作が不安定になった場合には、PC をリフレッシュします。

PCをリフレッシュする方法

PC をリフレッシュする場合は、状況に応じて次のどちらかの方法で行ってください。

Windows が起動できる場合

Windows が起動できる場合は、設定メニューで PC をリフレッシュしてください。

- 1** チャームを表示 - 「設定チャーム」 - 「PC 設定の変更」をクリックします。
- 2** 「PC 設定」画面が表示されたら、左側の「全般」をクリックし、右側に表示された「PC をリフレッシュする」の「開始する」をクリックします。
- 3** 「PC のリフレッシュ」と表示されたら、「次へ」をクリックします。
- 4** 「PC をリフレッシュする準備ができました」と表示されたら、「リフレッシュ」をクリックします。

本機が再起動し、リフレッシュが開始されます。リフレッシュには約 20 分かかります。リフレッシュ中はキーボードやマウスを操作しないでください。リフレッシュが終了すると、スタート画面が表示されます。必要に応じて、削除された Windows アプリをインストールしてください。

Windows が起動できない場合

Windows が起動できない場合は、HDD 内の Windows 回復環境 (Windows RE) が自動的に起動します。Windows RE で PC をリフレッシュしてください。

 p.98 「Windows 回復環境 (Windows RE) を使う」

すべてを削除して Windows を再インストールする

次のような場合は、すべてを削除して Windows を再インストールします。

- 「PC をリフレッシュする」を行っても問題が改善しない場合
- インストールしたアプリや保存したデータをすべて削除して、購入時の状態に戻りたい場合

バックアップを取る

C ドライブの設定やデータは、Windows の再インストールを行うと消えてしまいます。可能な場合は、再インストールの前に、設定を書き写したり、バックアップを行ってください。

すべてを削除して Windows を再インストールする方法

すべてを削除して Windows を再インストールする場合は、状況に応じて次のどちらかの方法で行ってください。

Windows が起動できる場合

Windows が起動できる場合は、設定メニューで再インストールを行ってください。

- 1** チャームを表示 - 「設定チャーム」 - 「PC 設定の変更」をクリックします。
- 2** 「PC 設定」画面が表示されたら、左側の「全般」をクリックし、右側に表示された「すべてを削除して Windows を再インストールする」の [開始する] をクリックします。
- 3** 「PC を初期状態に戻す」と表示されたら、[次へ] をクリックします。
- 4** PC に複数のドライブがあります」と表示された場合は、「Windows がインストールされているドライブのみ」を選択します。
- 5** 「ドライブを完全にクリーンアップしますか?」と表示されたら、「ファイルの削除のみ行う」を選択します。
- 6** 「PC を初期状態に戻す準備ができました」と表示されたら、[初期状態に戻す] をクリックします。
本機が再起動し、再インストールが開始されます。再インストールには約 10 分かかります。再インストール中はキーボードやマウスを操作しないでください。
- 7** 「ライセンス条項」と表示されたら、画面に表示された内容を確認し、「Windows とこの PC のライセンス条項に同意します」にチェックを付けて、[同意する] をクリックします。

- 8** 「パーソナル設定」と表示されたら、色を選択、PC 名を入力し、[次へ]をクリックします。
※ PC 名は半角英数字を入力してください。
- 9** 「設定」と表示されたら、[簡単設定を使う]をクリックします。
- 10** 「PC へのサインイン」と表示されたら、以降は画面の指示に従って設定を行います。
※ユーザー名は半角英数字を入力してください。

再インストールが終了すると、スタート画面が表示されます。
必要に応じて、削除されたアプリをインストールしたり、設定を行ったりしてください。

Windows が起動できない場合

Windows が起動できない場合は、HDD 内の Windows 回復環境 (Windows RE) が自動的に起動します。Windows RE で再インストール (PC を初期状態に戻す) を行ってください。

 p.98 「Windows 回復環境 (Windows RE) を使う」



4

困ったときは

困ったときの確認事項や対処方法などについて説明します。

トラブルが発生したら.....	88
起動・画面表示できないときは.....	90
トラブル時に効果的な対処方法.....	95

トラブルが発生したら

困ったとき、トラブルが発生したときは、次のように対処方法を探してください。

起動・画面表示できる場合…PCお役立ちナビで調べる

コンピューターを起動、画面表示できる場合は、[PC お役立ちナビ] の [トラブル解決] で対処方法を探してください。

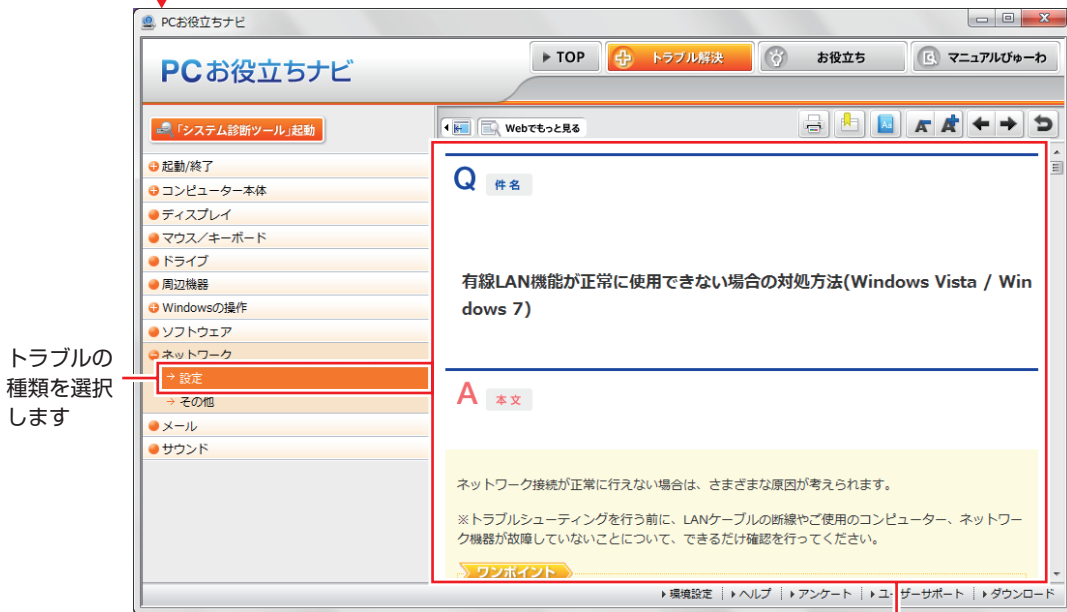

トラブルの種類を選択します

候補の中から見たい項目を選択すると、内容が表示されます

システム診断ツール

[PC お役立ちナビ]の [トラブル解決] には、システム診断ツールが搭載されています。

 p.99 「システム診断ツールを使う」



Windows のトラブルシューティングツール

Windows 8 にはトラブルシューティングツールを集めたコーナーが用意されています。

画面左下隅で右クリック - 「コントロールパネル」 - 「システムとセキュリティ」 - 「コンピューターの一般的な問題のトラブルシューティング」

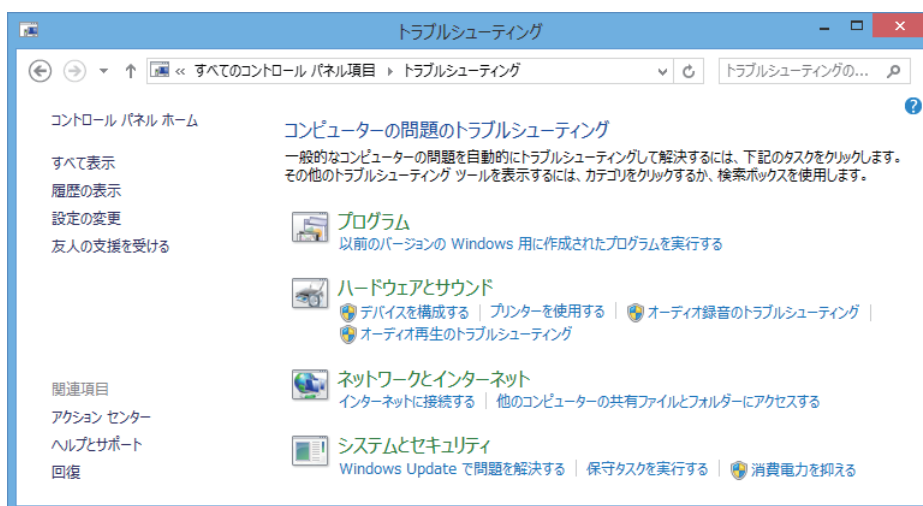

トラブルシューティングツールの一覧が表示されたら、トラブルに応じたツールをクリックして、トラブルシューティングを行ってください。

起動・画面表示できない場合

コンピューターを起動、画面表示できない場合は、 p.90 「起動・画面表示できないときは」をご覧ください。

起動・画面表示できないときは

コンピューターを起動、画面表示できない場合は、診断を行い、各診断結果に応じた対処を行ってください。

診断をする

次の診断を行ってください。対処方法が決まったら、 p.91「対処をする」へ進んでください。

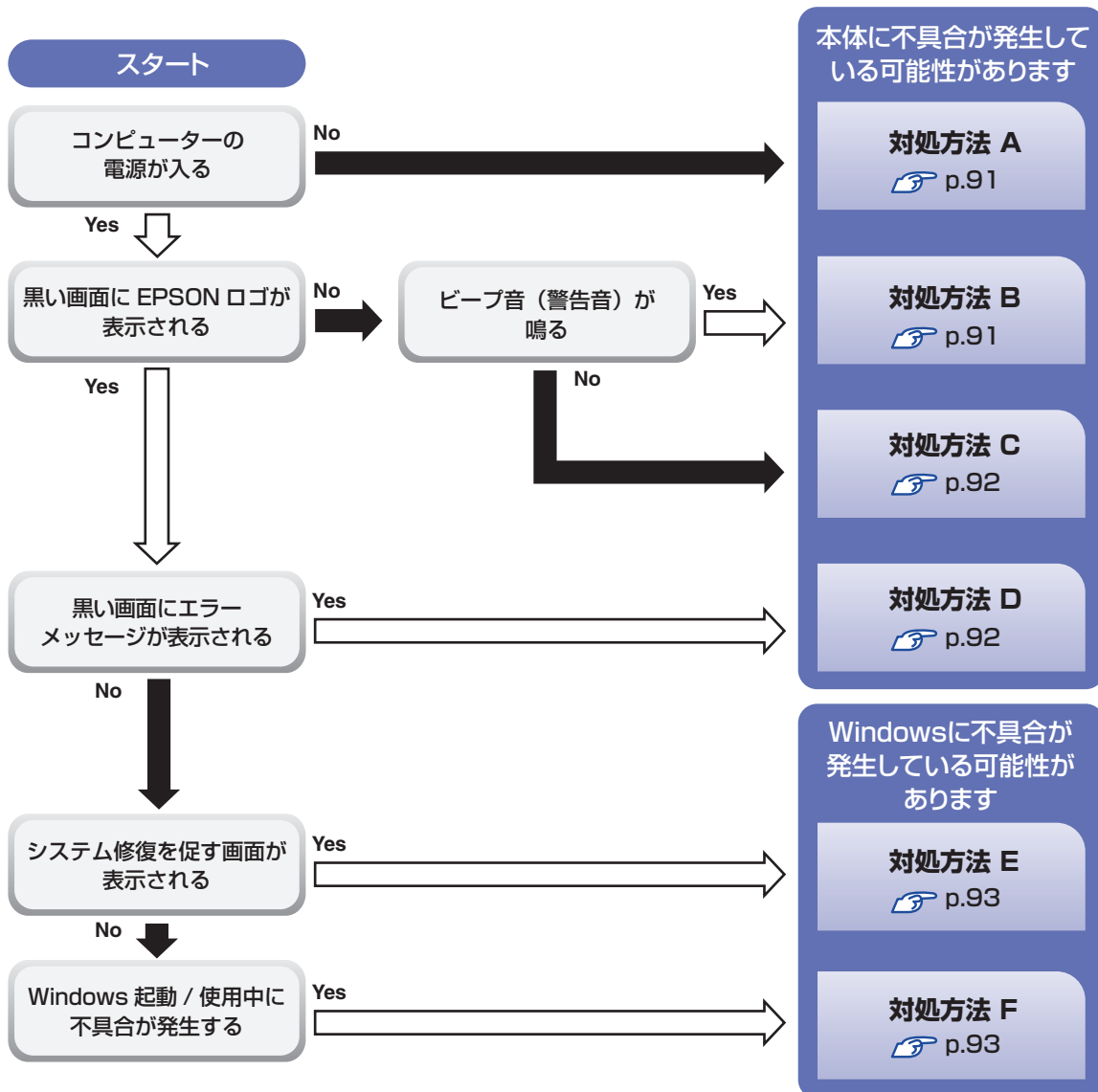

対処をする

コンピューターを起動、画面表示できないときの対処方法は、次のとおりです。
対処を行っても不具合が解消しない場合は、[別冊](#)『サポート・サービスのご案内』をご覧ください。サポート窓口までお問い合わせください。

対処方法 A

次の対処を順番に行ってみてください。

- 1 コンピューター本体の電源を入れなおす**
電源を入れなおす場合は、20 秒程度の間隔を空けてから電源を入れてください。20 秒以内に電源を入れなおすと、電源が異常と判断され、システムが正常に起動しなくなる場合があります。
- 2 コンピューター本体の電源コードを接続しなおす**
電源に問題がある可能性があります。コンピューター本体とディスプレイの電源を切ってから、コンピューター本体の電源コードを外して 1 分程放置し、ディスプレイ、コンピューター本体の順に電源を入れ、問題が解決されるかどうか確認してください。
- 3 壁のコンセントに直接接続する**
電源タップなどにコンピューターの電源コードを接続している場合は、電源タップなどを使用せず、壁にあるコンセントに直接コンピューターの電源コードを接続して、電源を入れてみてください。
- 4 消費電力の大きい機器を停止する**
大画面テレビやエアコンなど、消費電力の大きい機器を使用している場合、それらの機器の電源を切ってから、コンピューターの電源を入れてみてください。
- 5 周辺機器を取り外す**
本機をご購入後に、プリンターやスキャナーなど、お客様ご自身で装着された装置がある場合は、装置を取り外した状態で電源を入れ、問題が解決されるかどうか確認してください。

対処方法 B

次の対処を行ってみてください。

- 1 コンピューター本体の電源コードを接続しなおす**
電源に問題がある可能性があります。コンピューター本体とディスプレイの電源を切ってから、コンピューター本体の電源コードを外して 1 分程放置し、ディスプレイ、コンピューター本体の順に電源を入れ、問題が解決されるかどうか確認してください。

対処方法 C

次の対処を順番に行ってみてください。

1 ディスプレイの電源ランプを確認する

ディスプレイの取扱説明書をご覧になり、ディスプレイの電源ランプが通常動作時の状態になっているかどうか確認してください。

2 ディスプレイケーブルを接続しなおす

コンピューター本体とディスプレイの接続に問題がある可能性があります。コンピューター本体とディスプレイの電源を切ってから、ディスプレイケーブルを接続しなおし、ディスプレイ、コンピューター本体の順に電源を入れ、問題が解決するかどうか確認してください。

3 別のディスプレイを接続する

ディスプレイとコンピューター、どちらの問題かを切り分けるため、別のディスプレイをお持ちの場合は、コンピューターを接続し、画面が表示されるか確認してください。

4 コンピューター本体の電源コードを接続しなおす

電源に問題がある可能性があります。コンピューター本体とディスプレイの電源を切ってから、コンピューター本体の電源コードを外して 1 分程放置し、ディスプレイ、コンピューター本体の順に電源を入れ、問題が解決されるかどうか確認してください。

5 周辺機器を取り外す

本機をご購入後に、プリンターやスキャナーなど、お客様ご自身で装着された装置がある場合は、装置を取り外した状態で電源を入れ、問題が解決されるかどうか確認してください。

対処方法 D

まず、次の表をご覧になり、エラーメッセージに応じた対処をしてください。

メッセージ	内容および対処法
Reboot and Select proper Boot device or Insert Boot Media in selected Boot device and press a key	<ul style="list-style-type: none">● ブートデバイスにシステムがない場合は、「UEFI Setup ユーティリティ」 - 「Boot」メニュー画面 - 「Set Boot Priority」で、システムの入ったデバイスを設定してください。● ブートデバイスにメディアが挿入されていない場合は、システムの入ったメディアをブートデバイスに挿入してください。
CMOS Battery Low	バックアップ用電池の容量が不足して、CMOS RAM の内容を保持できません。カスタマーサービスセンターまでご連絡ください。
CMOS Checksum Bad	CMOS の設定が正しく行われていません。UEFI Setup ユーティリティを起動して、「Exit」メニュー画面 - 「Load Optimal Defaults」を選択してください。
CMOS Date/Time Not Set	日付と時間の設定が正しく行われていません。UEFI Setup ユーティリティを起動し、日付と時刻の設定をなおしてから「Exit」メニュー画面 - 「Save Changes and Exit」を選択してください。

あてはまるメッセージがない場合は、次のとおり対処してみてください。

1 周辺機器を取り外す

本機をご購入後に、プリンターやスキャナーなど、お客様ご自身で装着された装置がある場合は、装置を取り外した状態で電源を入れ、問題が解決されるかどうか確認してください。

対処方法 E

次の対処を行ってみてください。

1 表示された画面の指示に従ってシステムを修復する

2 再インストールをする

HDD 内に記録されている、起動部分のプログラムが破損している可能性があります。再インストールを行って、問題が解決されるかどうか確認してください。

 p.81 「再インストール」

対処方法 F

次の対処を順番に行ってみてください。

1 コンピューター本体の電源を入れなおす

電源を入れなおす場合は、20 秒程度の間隔を空けてから電源を入れてください。20 秒以内に電源を入れなおすと、電源が異常と判断され、システムが正常に起動しなくなる場合があります。

2 周辺機器を取り外す

本機をご購入後に、プリンターやスキャナーなど、お客様ご自身で装着された装置がある場合は、装置を取り外した状態で電源を入れ、問題が解決されるかどうか確認してください。

3 マウスやキーボードの状態を確認する

「シャットダウン」の状態でもうすやキーボードを交換してしまうと、認識されず、Windows の操作ができなくなる場合があります。元のマウスやキーボードに戻してみてください。マウスやキーボードの交換は、「PC の電源を切る」で完全に電源を切った状態で行ってください。

 別冊『スタートアップガイド』 - 「Windows 8 の基本操作」

4 常駐アプリを停止したり、システムの復元を行う

常駐アプリ（システム稼動中、常に稼動しているアプリ）を一時的に停止させることで問題が解決するかを確認してください。

 p.97 「常駐アプリの停止」

常駐アプリが原因ではなかった場合は、「システムの復元」を行ってみてください。以前のコンピューターの状態に戻すことで、問題が解決できる可能性があります。

 p.97 「システムの復元」



5 UEFI の設定を初期値に戻す

UEFI の不整合が原因で問題が発生している可能性があります。UEFI の設定を初期値に戻し、問題が解決されるか確認してください。初期値に戻す前に UEFI の設定をメモしておいてください。

 p.67 「Load Optimal Defaults (UEFI の初期値に戻す)」









6 再インストールをする

HDD 内に記録されている、起動部分のプログラムが破損している可能性があります。再インストールを行って、問題が解決されるかどうか確認してください。

 p.81 「再インストール」

トラブル時に効果的な対処方法

トラブル時に効果的な対処方法を紹介します。

機能	こんなときに
再起動  p.96 本機を再起動します。	<ul style="list-style-type: none">・ 使用しているアプリで指示があった場合・ アプリや Windows の動作が不安定になったとき
アプリの強制終了  p.96 アプリを強制終了します。	<ul style="list-style-type: none">・ アプリや Windows が、キーボードやマウスからの入力を受け付けず、何も反応しなくなったとき
常駐アプリの停止  p.97 不具合のある常駐アプリを停止します。	<ul style="list-style-type: none">・ Windows が正常に起動できないとき、動作が不安定になったとき
システムの復元  p.97 Windows を以前に作成した復元ポイントの状態に戻します。	<ul style="list-style-type: none">・ Windows が正常に起動できないとき、動作が不安定になったとき
UEFI の初期化  p.67 UEFI の設定を初期値に戻します。	<ul style="list-style-type: none">・ UEFI の設定を誤って本機が起動しなくなったとき、動作が不安定になったとき
リチウム電池の交換  p.98 リチウム電池を交換します。	<ul style="list-style-type: none">・ 日時や時間がおかしくなる・ UEFI で設定した値が変わってしまう
再インストール  p.81 再インストールを行って、不具合を改善します。	<ul style="list-style-type: none">・ Windows が正常に起動できないとき、動作が不安定になったとき（上記項目の対処をしても起動できないとき）
Windows 回復環境 (Windows RE)  p.98 Windows を修復します。	<ul style="list-style-type: none">・ システム回復を促す画面が表示されたとき・ Windows が正常に起動できないとき、動作が不安定になったとき
システム診断ツール  p.99 ハードウェアに不具合があるかどうかを診断します。	<ul style="list-style-type: none">・ 不具合の原因がハードウェアにあるかどうかを調べたいとき

再起動

電源が入っている状態で、本機を起動しなおすことを「再起動」と言います。次のような場合には、本機を再起動する必要があります。

- Windows の動作が不安定になった場合
- Windows Update を行った場合
- ドライバーやアプリをインストールした場合
- アプリで再起動の指示が表示された場合

本機の再起動方法は、次のとおりです。

- 1** チャームを表示－「設定チャーム」－「電源」－「再起動」をクリックします。

再起動しても状態が改善されない場合は、本機の電源を切り、しばらくしてから電源を入れてください。

アプリの強制終了

アプリや Windows がキーボードやマウスからの入力を受け付けず、何も反応しなくなった状態を「ハングアップ」と言います。

ハングアップした場合は、アプリの強制終了を行います。

アプリの強制終了方法は、次のとおりです。

- 1** **Ctrl** + **Alt** + **Delete** を押します。
- 2** 表示された項目から「タスクマネージャー」をクリックします。
- 3** 「タスクマネージャー」画面が表示されたら、ハングアップしているアプリを選択して「タスクの終了」をクリックします。
アプリが終了します。

強制的に電源を切る

Ctrl + **Alt** + **Delete** を押しても反応がない場合は、強制的に本機の電源を切ります。強制的に本機の電源を切る方法は、次のとおりです。

- 1** 電源スイッチ（**⏻**）を7秒以上押し続けます。
本機の電源が切れます。

常駐アプリの停止

常駐アプリ（システム稼動中、常に稼動しているアプリ）が原因で本機に不具合が発生していることもあります。一時的に常駐アプリを停止してみてください。

常駐アプリを停止する手順は次のとおりです。

- 1** **Ctrl** + **Alt** + **Delete** を押します。
- 2** 表示された項目から「タスクマネージャー」をクリックします。
- 3** 「タスクマネージャー」画面が表示されたら、詳細表示にして「スタートアップ」タブをクリックし、一覧から問題の原因となっている可能性のある項目（常駐アプリ）を選択し、[無効にする] をクリックします。

常駐アプリが原因ではなかった場合、[有効にする] をクリックして元に戻してください。

システムの復元

本機の動作が不安定になった場合、「システムの復元」を行って Windows を以前の状態（復元ポイントを作成した時点の状態）に戻すことで、問題が解決できることがあります。

復元ポイントは通常、アプリのインストールなどを行った際に自動的に作成されます。

システムを復元ポイントの状態に戻す方法は次のとおりです。

- 1** 画面左下隅で右クリック→「システム」→画面左「システムの保護」→「システムの復元」をクリックします。
- 2** 「システム ファイルと設定の復元」と表示されたら、[次へ] をクリックします。
- 3** 復元ポイントの一覧が表示されたら、復元ポイントを選択し、[次へ] をクリックします。
- 4** 「復元ポイントの確認」と表示されたら、内容を確認し、[完了] をクリックします。
- 5** 「いったんシステムの復元を開始したら…」と表示されたら、[はい] をクリックします。
コンピューターが再起動します。
- 6** デスクトップを表示し、「システムの復元は正常に完了しました。…」と表示されたら、[閉じる] をクリックします。
これでシステムの復元は完了です。

リチウム電池の交換

「UEFI Setup ユーティリティ」で設定した情報は、マザーボード上のリチウム電池により保持されています。

リチウム電池は消耗品です。コンピューターの使用状況により異なりますが、寿命は約5年です。日付や時間がおかしくなったり、UEFIで設定した値が変わってしまうことが頻発するような場合には、リチウム電池の寿命が考えられます。別冊『サポート・サービスのご案内』をご覧ください。カスターマーサービスセンターまでご連絡ください。

Windows回復環境(Windows RE)を使う

本機のHDD内には、「Windows回復環境 (Windows RE)」が設定されています。Windows REを使用して、修復を行ってみてください。

Windows REは、本機にトラブルが起きると、自動的に起動します。

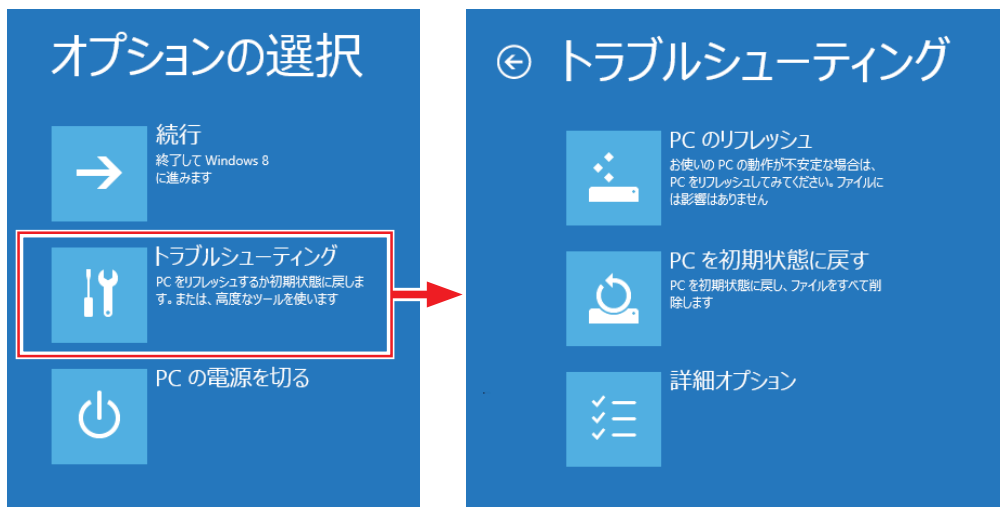

Windows RE の項目

Windows REには、次の項目があります。

- PCのリフレッシュ

 p.83 「PCをリフレッシュする」

- PCを初期状態に戻す

本機を出荷時の状態に戻します。本機をリサイクルするときや、最初の状態から完全にやりなおすときに行います。

 p.84 「すべてを削除してWindowsを再インストールする」

● 詳細オプション

- システムの復元

 p.97 「システムの復元」

- イメージでシステムを回復

事前にシステムのイメージを保存しておいた場合は、Windows やアプリを、イメージ保存時の状態まで一度にリカバリーすることができます。※個人用ファイルは削除されます。

- 自動修復

Windows を起動できない問題を自動的に修正します。Windows が起動できないときは、まず自動修復を行ってみてください。

- コマンドプロンプト

コマンドプロンプトウィンドウを開きます。

システム診断ツールを使う

システム診断ツールを使うと、ハードウェアに不具合が発生しているかどうかを診断することができます。

システム診断を実行する

PC お役立ちナビからシステム診断を行います。

実行方法は、次のとおりです。

1 [PC お役立ちナビ] - [トラブル解決] - [システム診断ツール起動] をクリックします。

2 「ユーザーアカウント制御」画面が表示された場合は、[はい] をクリックします。

3 システム診断ツールが起動したら、診断したい項目をクリックします。
該当項目の診断が開始されます。

4 診断が終了したら、診断結果を確認します。

「Passed」と表示された場合、ハードウェアは正常に動作しています。

「Failed」と表示された場合は、該当項目に不具合がある可能性があります。

 『別冊』『サポート・サービスのご案内』をご覧ください。



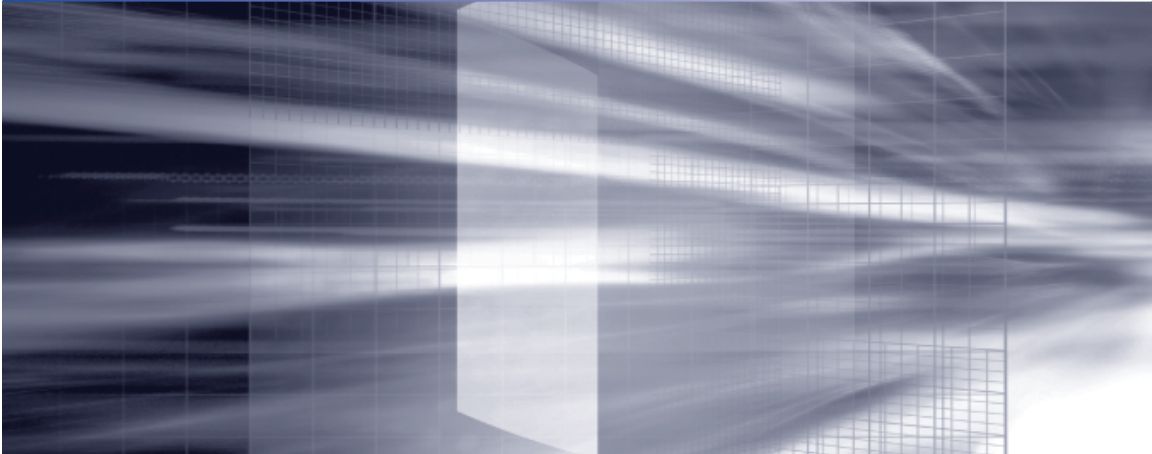

付録

本機をご使用になる際に役に立つ情報や、本機の仕様などについて説明します。

お手入れ	102
HDD 領域の変更	103
コンピューターを廃棄するときは	106
機能仕様一覧	107

お手入れ

本機は精密な機械です。取り扱いに注意して、定期的にお手入れを行ってください。



お手入れは、本機の電源を切った状態で行ってください。

本機のお手入れ

本機のお手入れ方法について説明します。

外装

コンピューター本体の外装の汚れは、中性洗剤を染み込ませた柔らかい布で、軽く拭き取ってください。キーボードやマウスの外装の汚れも同様です。



ベンジン、シンナーなどの溶剤を使わないでください。
変色や変形の可能性があります。

通風孔

通風孔にホコリなどがたまると、空気の通りが悪くなります。
定期的乾いた柔らかい布で取り除いてください。

HDD 領域の変更

ここでは、HDD 領域の変更方法について説明します。

HDD領域を分割して使用する(概要)

HDD 領域は、いくつかに分けて使用することができます。

分割したひとつひとつの領域を「パーティション」と言います。また、Windows で使えるように作成した領域を「ドライブ」と言います。

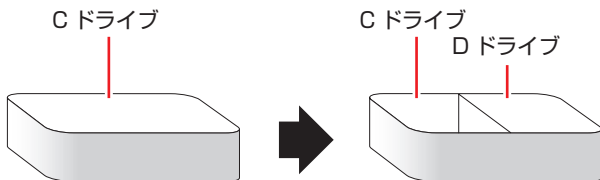

HDD領域の変更(拡張/縮小/削除/作成)

HDD 領域の変更は、Windows の「ディスクの管理」で行います。

C ドライブ (Windows がインストールされているドライブ) の領域変更も、「ディスクの管理」で行うことができます。

！ 制限

- 作業の前に、重要なデータは外付け HDD などにバックアップしてください。
- 拡張は、ドライブのすぐ後ろ (右隣) に「未割り当て」領域がある場合のみ可能です。
- 縮小できるサイズには限界があります。
- C ドライブ (Windows がインストールされているドライブ) は削除できません。
- ドライブを削除すると、ドライブ内のすべてのデータは削除されます。
- 作成は、「未割り当て」領域がある場合のみ可能です。

HDD 領域の変更（拡張 / 縮小 / 削除 / 作成）方法は、次のとおりです。

1 画面左下隅で右クリック「ディスク管理」をクリックします。

新しいHDDを装着した場合は、「ディスクの初期化」画面が表示されます。[OK]をクリックして、ディスクの初期化を行ってください。

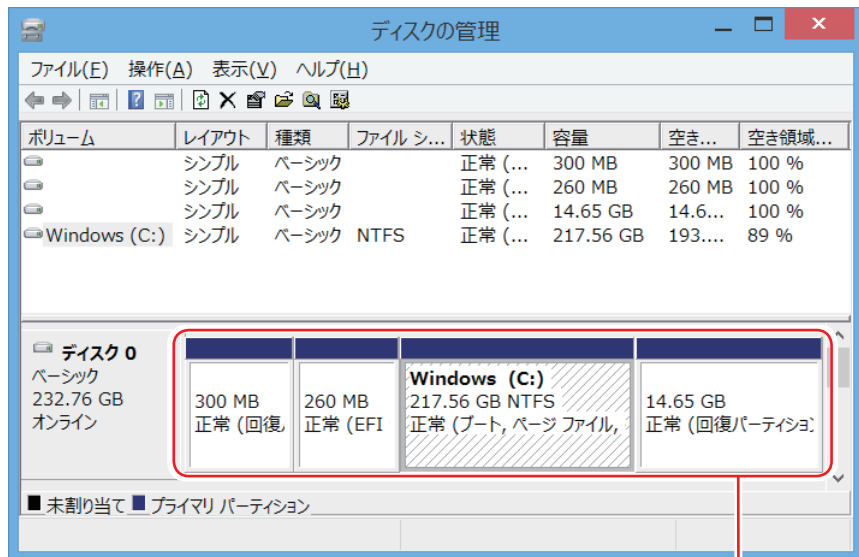

<イメージ>

HDD 領域の状態

2 HDD 領域の変更（拡張 / 縮小 / 削除 / 作成）を行います。

ドライブを拡張する場合

- 1 拡張するドライブを右クリックして、表示されたメニューから「ボリュームの拡張」をクリックします。
- 2 「ボリュームの拡張ウィザードの開始」と表示されたら、[次へ] をクリックします。
- 3 「ディスクの選択」と表示されたら、「ディスク領域 (MB) を選択」で拡張する容量を入力し、[次へ] をクリックします。
- 4 「ボリュームの拡張ウィザードの完了」と表示されたら、[完了] をクリックします。
ドライブが拡張され、ドライブの容量が増えます。

ドライブを縮小する場合

- 1 縮小するドライブを右クリックして、表示されたメニューから「ボリュームの縮小」をクリックします。
- 2 「(ドライブ文字) の縮小」画面が表示されたら、「縮小する領域のサイズ」を入力し、[縮小] をクリックします。
ドライブが縮小され、「未割り当て」領域が増えます。

※ C ドライブの目安：80GB (80000MB) 以上

ドライブを削除する場合

- 1 削除するドライブを右クリックして、表示されたメニューから「ボリュームの削除」をクリックします。
- 2 「・・・続行しますか？」と表示されたら [はい] をクリックします。
ドライブが削除され、「未割り当て」領域が増えます。

ドライブを作成する場合

- 1 「未割り当て」を右クリックして、表示されたメニューから「新しいシンプルボリューム」をクリックします。
- 2 「新しいシンプルボリュームウィザードの開始」と表示されたら、[次へ] をクリックします。
- 3 「ボリュームサイズの指定」と表示されたら、サイズを指定して、[次へ] をクリックします。
- 4 「ドライブ文字またはパスの割り当て」と表示されたら、ドライブ文字を選択して [次へ] をクリックします。
- 5 「パーティションのフォーマット」と表示されたら、[次へ] をクリックします。
- 6 「新しいシンプルボリュームウィザードの完了」と表示されたら、[完了] をクリックします。
フォーマットが開始します。フォーマットが完了したら、ドライブが使用できるようになります。

コンピューターを廃棄するときは

本機を廃棄する際の注意事項や、HDD のデータ消去方法について説明します。
パソコン回収サービスについては、下記ホームページをご覧ください。

<http://shop.epson.jp/pcrecycle/>

コンピューターの廃棄・譲渡時のHDD上のデータ消去に関するご注意

コンピューターは、オフィスや家庭などで、いろいろな用途に使われるようになってきています。これらのコンピューターの中のHDDという記憶装置に、お客様の重要なデータが記録されています。

したがって、そのコンピューターを譲渡あるいは廃棄するときには、これらの重要なデータを消去するということが必要です。

ところが、このHDD内に書き込まれたデータを消去するというのは、それほど簡単ではありません。

「データを消去する」という場合、一般に

- ① データを「ごみ箱」に捨てる
- ② 「削除」操作を行う
- ③ 「ごみ箱を空にする」コマンドを使って消す
- ④ アプリで初期化（フォーマット）する
- ⑤ 再インストールを行い、工場出荷状態に戻す

などの作業を行うと思います。

まず、「ごみ箱」にデータを捨てても、OSのもとでファイルを復元する事ができてしまいます。更に②～⑤の操作をしても、HDD内に記録されたデータのファイル管理情報が変更されるだけで、実際はデータが見えなくなっているだけの場合があります。

つまり、一見消去されたように見えますが、WindowsなどのOSのもとで、それらのデータを呼び出す処理ができなくなっただけで、本来のデータは残っているという状態にあるのです。

したがって、特殊なデータ回復のためのアプリを利用すれば、これらのデータを読みとることが可能な場合があります。このため、悪意のある人により、このコンピューターのHDD内の重要なデータが読みとられ、予期しない用途に利用される恐れがあります。

コンピューターユーザーが、廃棄・譲渡等を行う際に、HDD上の重要なデータが流出するというトラブルを回避するためには、HDDに記録された全データを、ユーザーの責任において消去することが非常に重要です。消去するためには、専用アプリあるいはサービス（有償）を利用するか、HDD上のデータを物理的・磁氣的に破壊して、読めなくすることを推奨します。

なお、HDD上のソフトウェア（OS、アプリなど）を削除することなくコンピューターを譲渡すると、ソフトウェアライセンス使用許諾契約に抵触する場合がありますため、十分な確認を行う必要があります。

機能仕様一覧

型番	NB51E	
CPU/APU* ¹	AMD デュアルコア E2-1800 APU	
チップセット	AMD A45 FCH	
UEFI	AMI UEFI	
メインメモリー	規格	PC3-12800 (DDR3-1600)* ²
	容量	2GB ~ 8GB
	スロット	SODIMM スロット (204 ピン) × 1
ビデオ機能 (APU 内蔵)	コントローラー	AMD Radeon HD 7340 グラフィックス
	メモリー (メインメモリーと共用)	メインメモリー 2GB 時 : 最大 952MB メインメモリー 4GB 時 : 最大 1976MB メインメモリー 8GB 時 : 最大 4024MB
	表示解像度 (最大)* ³	1600 × 1200、1920 × 1200 (ワイドディスプレイ接続時のみ) True Color 32 ビット (約 1.677 万色)
HDD	シリアル ATA 300MB/s 対応 2.5 型 HDD	
サウンド機能	ハイ・デフィニション・オーディオ対応 Realtek 製 ALC662 コントローラー	
ネットワーク機能	1000Base-T/100Base-TX/10Base-T 対応 Realtek 製 RTL8111E-VB コントローラー	
インタフェース	USB	6 (前面× 2、背面× 4) : USB2.0
	LAN	1 : RJ-45
	サウンド	前面 : ヘッドホン出力× 1、マイク入力× 1 背面 : ライン出力× 1
	ディスプレイ	1 : DVI-H 29 ピン
外形寸法 (幅×奥行×高さ)* ⁴	本体のみ : 20 × 154 × 173mm スタンド含む : 75 × 154 × 199mm	
質量 (基本構成時)	約 790g (スタンド含む)	
電源 (AC アダプター)* ⁵	型番 : ADP-65JH 入力 : AC100V ~ 240V ± 10% (50/60Hz)、1.5A 出力 : DC19V、3.42A、65W 質量 : 約 310g (電源コード含む)	
消費電力 (最大定格出力時)	76.5W (理論値)	
動作環境	動作温度 : 10 ~ 35℃、動作湿度 : 20 ~ 80% (ただし、結露しないこと)	

*¹ APU=APU (An Accelerated Processing Unit) は 1 つ、もしくは 2 つ以上の CPU と外付けグラフィックス相当のコアが融合した AMD のプロセッサです。

*² 本機では 1333MHz で動作します。

*³ 本機に搭載されたビデオコントローラーの出力解像度であり、接続するディスプレイの仕様によっては表示できない場合があります。

*⁴ セキュリティーロックホール部を除く。

*⁵ 本機に搭載されている電源コードは AC100V 用 (日本仕様) です。本製品は国内専用ですので海外でお使いの場合は保証対象外となります。

本書に記載している仕様は製品発売時の情報です。最新情報は次の場所をご覧ください。



【PC お役立ちナビ】 - 画面下 【ユーザーサポート】 - FAQ 番号 : 16662

エプソンダイレクト ユーザーサポートページ

www.epsondirect.co.jp/support/